

Holzmedia Smart Furniture

für die perfekte Synthese von Möbeln und Medientechnik

Gesamtprogramm

Preisliste 2025

inklusive aller Daten, Maße
und Detailinformationen

gültig ab 01.04.2025

Holzmedia Elements

Medienmöbel für die individuelle Integration von Displays und Medientechnik

Seite



UC-Displaystele_W6

Größe M	10 - 11
Ansatztische - Größe M	12 - 13
Größe L	14 - 15



Medienstele_W8

Größe M	16
Größe L	17
Größe XL	18 - 19
Größe XXL	20 - 21
Größe M ²	22 - 23
Größe L ²	24 - 25
Größe XL ²	26 - 27



Medienmöbel_S1

Größe M	29
Größe L	30
Größe XL	31



LED-Medienwand_W9

Größe 110 neu	32 - 35
Größe 146 neu	36 - 39
Größe 165 neu	40 - 43
Größe 110 ² neu	44 - 45

Übergeordnete Elements-Optionen	46
Ersatz- / Austauschblenden Medienstele_W8	47

Holzmedia Additions

Ergänzungsmöbel, die unser Leistungsprofil abrunden



Rednerpult_X3

Seite

49



Media Cube_X4

50 - 51



Display Caddy_X5 neu

52

Holzmedia Tables

Tischsysteme für Konferenz- und Besprechungsräume



Konferenztisch_C12

in Rechteckform/Bootsform, geschwungen 54

in Trapezform 55

in Wankelform 56

in V-Form 57 - 58

Optionen 59

Allgemeine Hinweise 62

Allgemeine Geschäftsbedingungen 63

Kontakt 64



Holzmedia
Elements

Medienmöbel

für die individuelle Integration
von Displays und Medientechnik

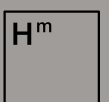

Holzmedia

neu LED Medienwand_W9
Jetzt auch mobil



Holzmedia Elements

Für jede Anforderung das passende Produkt

UC-Displaystele_W6

Variatenreicher, standardisierter Modulbaukasten □ Insbesondere zur Integration von VC-Soundbars □ Für die höhenvariable Positionierung von 50"- 80"-Displays □ Wandmontiert oder freistehend □ Preisorientierte Lösung für kleinere bis mittelgroße Räume □ In 2 Größen □ Nachhaltig flexibel.



Medienmöbel_S1

Spezialmöbel für das interaktive Arbeiten mit Touchdisplays □ Elektromotorisch höhenverfahrbar □ Großzügiger Stauraum für ergänzende Technik □ Für Displaygrößen von 55"-98" □ Für anspruchsvolle Räume / Auditorien / Projekte □ Auf Anfrage individualisierbar, auch im Farbton



Medienstele_W8

Vielseitige Medienstele □ Perfekt vorbereitet zur Integration professioneller Videokonferenztechnik □ Mit großzügigem Stauraum □ Für Displaygrößen von 55"-110" □ Wandorientiert oder mobil □ Für anspruchsvolle Räume / Projekte □ Auf Anfrage individualisierbar, auch im Farbton



LED-Medienwand_W9

Konzeptmöbel für großformatige LED-Panels □ Perfekt vorbereitet zur Integration professioneller Videokonferenztechnik sowie leistungsfähiger Lautsprechersysteme □ Im Standard für Panelgrößen von 108"-165" □ Auch mobil □ Auf Anfrage individualisierbar in nahezu jeder Größe und jedem Format .



Holzmedia Elements im Überblick

Für jede Anforderung das passende Produkt

	Displaygrößen				LED-Panel-Größen (Diagonale)			Dualdisplay möglich
	max. Displaygewicht							
	M	L	XL	XXL	-110	-146	-165	
	55"- 65"	70"- 80"	84"- 98"	100"- 110"	108"- 110"	135"- 146"	162"- 165"	
UC Displaystele W6	■ 40 kg	■ 60 kg						■ wandmontiert mittels Dual- displayboard
Medienstele W8	■ 60 kg	■ 80 kg	■ 100 kg	■ 120 kg				■ außer XXL
Medienmöbel S1	■ 60 kg	■ 100 kg	■ 130 kg					□ wandmontiert
LED- Medienwand W9					■	■	■	■ 2 x 110" größer auf Anfrage

■ = Standard

□ = individuell / auf Anfrage

✕ = nicht möglich

Wand- montiert	Mobil mit Boden- platte	Freistehend mit Standfuß	VC Integration möglich	Lautsprecher Integration möglich	Variabable Displayhöhe /-unterkante	Standard- farben	Individuelle Farben
■	×	■ L- oder T-Metallfuß	■ mittels Funktions- blenden	×	■ 70 -120cm in 10 cm -Schritten	W / S W (Arktik-Weiß) S (Lava-Schwarz)	×
■	■ auch Dual	□	■ optional	■		W / S	■
■	■	×		■ optional	■ stufenlos elektro- motorisch	W / S	■
■	■	□	■ optional	■ optional		W / S	■

UC-Displaystele_W6 M (in der Regel kurzfristig ab Lager lieferbar!)

für 50" bis 65"- Displays
mit bis zu 40 kg Gewicht

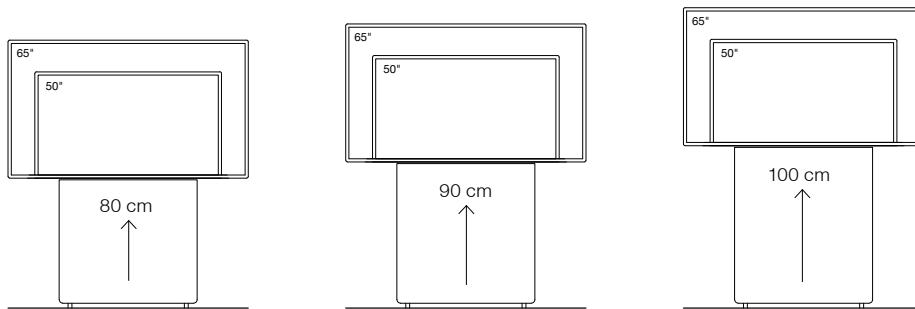

Ausführung

Korpus und Frontblende aus MDF. In Strukturlack lackiert.
Zur höhenvariablen Display-Anbringung/-Positionierung. Display-Halterung nicht im Lieferumfang enthalten.

Grundmodul mit Blendenhöhe

Maße (B x T x H)

	80 cm	90 cm	100 cm
Gesamtmaß, außen	850 x 150 x 1430 - 1830 mm	850 x 150 x 1430 - 1830 mm	850 x 150 x 1430 - 1830 mm
Technik-Stauraum	650 x 115 x 760 mm	650 x 115 x 860 mm	650 x 115 x 960 mm

Voraussetzung zur Display-Integration

- max. Display-Breite	1600 mm	1600 mm	1600 mm
- max. Display-Gewicht	40 kg	40 kg	40 kg
- empf. Tiefe (Display inkl. Halterung)	95 - 115 mm	95 - 115 mm	95 - 115 mm
- Montagefläche für Display-Halterung (B x H)	645 x 580 mm	645 x 580 mm	645 x 580 mm

Farbe / Artikel-Nr.

Arktik-Weiß	10072	10073	10074
Grundpreis für 1 Stück	1.790 Euro	1.845 Euro	1.895 Euro
Lava-Schwarz	10579	10580	10581
Grundpreis für 1 Stück	1.790 Euro	1.845 Euro	1.895 Euro
zuzüglich Lieferung s. u. (ab 3 Stück = Staffelp Konditionen!)	auf Anfrage	auf Anfrage	auf Anfrage

Lieferung von je 1-4 Stück

inkl. Optionen und Ergänzungsblende per Stückgutspedition / frei Lager / Bordstein	1-4 Stück, auf Palette (weitere = preisgleich)	12029	390 Euro
--	--	-------	-----------------

Verbringung und Montage der Möbel

auf Anfrage

Optionen	Oberfläche / Farbe	Artikel-Nr.	empfohlener Marktpreis
Dualdisplayboard M² - für 2 x 50" bis 65" - Displays, Maße 2200 x 610 mm (B x H) Ausschließlich zur wandmontierten Verwendung!	schwarzes MDF, klar lackiert	10767	1.090 Euro
Halterung für VC-Kamera - für Position oberhalb Display, Stellfläche 240 x 165 mm (B x T) - für Position unterhalb Display, vor entsprechender Funktionsblende M (10909 / 10910), Stellfläche 300 x 240 mm (B x T)	Metall, pulverbeschichtet, schwarz	10033	220 Euro
	Metall, pulverbeschichtet, schwarz	10919	220 Euro
L-Standfuß zur freistehenden Positionierung an einer Wand, Maße 740 x 305 mm (B x T)	Metall, pulverbeschichtet, schwarz	10076	590 Euro
T-Standfuß zur freistehenden Positionierung im Raum, Maße 740 x 410 mm (B x T)	Metall, pulverbeschichtet, schwarz	10077	690 Euro

+ ergänzende Funktionsblenden - Größe M

insbesondere zur Intergration von UC-Systemen / VC-Kameras
sowie Bedienpanels und Anschlussbuchsen/-feldern

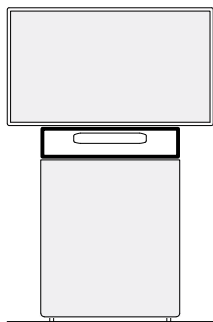

Ausführung

Aus MDF in Strukturlack lackiert. In 85 cm Breite.

Universell

ohne Ausfräsung*

Höhe 10 cm

Arktik-Weiß Lava-Schwarz



Artikel-Nr.

10079 10582

Grundpreis für 1. Stück***

170 Euro 170 Euro

Höhe 20 cm

Arktik-Weiß Lava-Schwarz

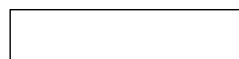

10082 10585

220 Euro 220 Euro

Höhe 30 cm**

Arktik-Weiß Lava-Schwarz



10086 10589

275 Euro 275 Euro

Speziell - Höhe 20 cm:

... für POLY X30 + R30

Set, inkl. Montagevorrichtung

Artikel-Nr.

11955 11957

Grundpreis für 1. Stück***

330 Euro 330 Euro

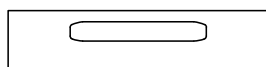

... für POLY STUDIO

Set, inkl. Montagevorrichtung

Artikel-Nr.

10729 10734

Grundpreis für 1. Stück***

330 Euro 330 Euro

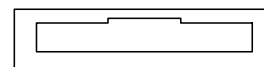

... für Sennheiser TC Bar S **neu**

Set, inkl. Montagevorrichtung

Artikel-Nr.

12519 12520

Grundpreis für 1. Stück***

330 Euro 330 Euro

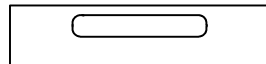

... für Yealink Smart Vision 40 **neu**

Set, inkl. Montagevorrichtung

Artikel-Nr.

12308 12309

Grundpreis für 1. Stück***

330 Euro 330 Euro

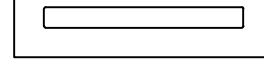

... für Jabra PanaCast 50

Set, inkl. Montagevorrichtung

Artikel-Nr.

11215 11216

Grundpreis für 1. Stück***

330 Euro 330 Euro

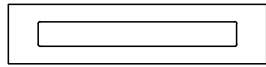

Universelle Ablageblende

mit Kabeldurchlass,
z. B. für Lenovo Think Smart

Artikel-Nr.

11211 11212

Grundpreis für 1. Stück***

330 Euro 330 Euro

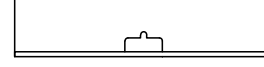

Universeller UC-Korpus

für VC-Bars bis 570 x 115 x 120 mm

Artikel-Nr.

11397 11398

Grundpreis für 1. Stück***

330 Euro 330 Euro

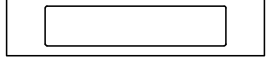

...für Halterung VC-Kamera

(exclusive Halterung 10919)

Artikel-Nr.

10909 10910

Grundpreis für 1. Stück***

270 Euro 270 Euro

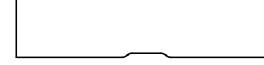

Universelle Montagevorrichtung

ohne Blende, mit Tiefenausgleich
für Systeme, breiter als 85 cm

Artikel-Nr.

MDF, schwarz

10964

Grundpreis für 1. Stück***

90 Euro

Lieferung frei Lager / Bordstein
nur wenn sep. Versand, unabhängig
vom W6-Grundmöbel.

10092

30 Euro

* individuelle Ausfräsungen / Bohrungen ab 10 Stück auf Anfrage möglich

** Geeignet in Kombination mit Frontblende in Höhe 80 cm und 90 cm (die Displayunterkante entspricht hierbei max. 120 cm).

*** ggf. zuzüglich Lieferung | ab 3 Stück = Staffelpkonditionen

Ansattisch_W6 - Größe M (in der Regel kurzfristig ab Lager lieferbar!) in Höhe 74 cm - zum Sitzen

für 50" bis 65"- Displays mit bis zu 40 kg Gewicht

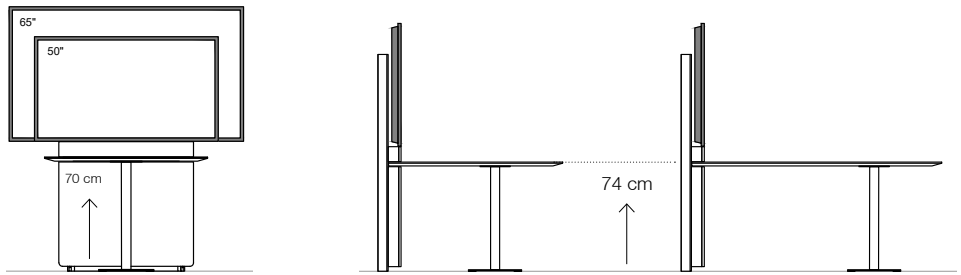

in / zur Kombination
+ Grundmodul mit Blendenhöhe 70 cm

Ausführung

Korpus und Frontblende aus MDF. In Strukturlack lackiert.
Zur höhenvariablen Display-Anbringung/-Positionierung. Display-Halterung nicht im Lieferumfang enthalten.

Maße (B x T x H)

Gesamtmöbel, außen 850 x 150 x 1430 - 1830
Technik-Stauraum 650 x 115 x 660 mm

Vorraussetzung zur Display-Integration

- max. Display-Breite 1600 mm
- max. Display-Gewicht 40 kg
- empf. Tiefe (Display inkl. Halterung) 95 - 115 mm
- Montagefläche für Display-Halterung (B x H) 645 x 580 mm

Farbe / Artikel-Nr.

Arktik-Weiß	11227	Lava-Schwarz	11228
Grundpreis für 1 Stück	1.740 Euro	Grundpreis für 1 Stück	1.740 Euro

zuzüglich Lieferung s. u.
(ab 3 Stück = Staffelformen!)

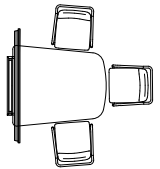
W6-Ansattisch 110 für 3 Personen, zum Sitzen	Art / Ausführung Maße in mm	Farbe / Oberfläche	Artikel-Nr.	empfohlener Marktpreis
	Trapezform mit gerundeten Ecken 1180 x 800 / 1030 x 25 (B x T x H) Tischbein mit Bodenplatte, schwarz	Melamin Weiß, Spanplatte* Tischkante gerade, für Datenanschlussfeld mit Rahmen	T: 11253	1.580 Euro
		Fenix Weiß, Tischplatte in MDF Tischkante hinterstochen, Datenanschlussfeld rahmenlos möglich	T: 11259	2.320 Euro
		Fenix Schwarz, Tischplatte in MDF Tischkante hinterstochen, Datenanschlussfeld rahmenlos möglich	T: 11263	2.320 Euro

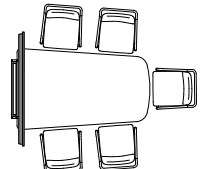
W6-Ansattisch 160 für 5 Personen, zum Sitzen	Art / Ausführung Maße in mm	Farbe / Oberfläche	Artikel-Nr.	empfohlener Marktpreis
	Trapezform mit gerundeten Ecken 1680 x 800 / 1030 x 25 (B x T x H) Tischbein mit Bodenplatte, schwarz	Melamin Weiß, Spanplatte* Tischkante gerade, für Datenanschlussfeld mit Rahmen	T: 11257	1.895 Euro
		Fenix Weiß, Tischplatte in MDF Tischkante hinterstochen, Datenanschlussfeld rahmenlos möglich	T: 11260	2.850 Euro
		Fenix Schwarz, Tischplatte in MDF Tischkante hinterstochen, Datenanschlussfeld rahmenlos möglich	T: 11264	2.850 Euro

Lieferung von je 1-3 Komplettsystemen inkl. Optionen und Ergänzungsblende per Stückgutspedition / frei Lager / Bordstein	1-3 Stück auf Palette (weitere = preisgleich)	11278	390 Euro
--	---	-------	-----------------

Verbringung und Montage der Möbel durch Holzmedia. auf Anfrage

Optionen	Oberfläche / Farbe	Artikel-Nr.	empfohlener Marktpreis
L-Standfuß zur freistehenden Positionierung an einer Wand, Maße 740 x 305 mm (B x T)	Metall, pulverbeschichtet, schwarz	10076	590 Euro
T-Standfuß zur freistehenden Positionierung im Raum, Maße 740 x 410 mm (B x T)	Metall, pulverbeschichtet, schwarz	10077	690 Euro

Ansattstisch_W6 - Größe M (in der Regel kurzfristig ab Lager lieferbar!) in Höhe 105 cm - zum Stehen

für 50" bis 65"- Displays mit bis zu 40 kg Gewicht

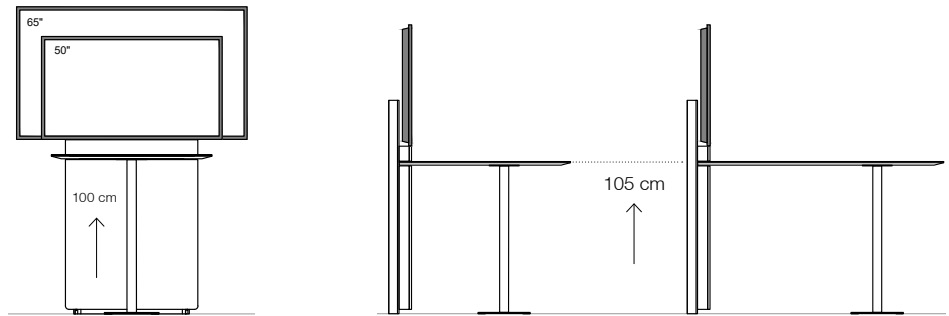

in / zur Kombination
+ Grundmodul mit Blendenhöhe 100 cm

Ausführung

Korpus und Frontblende aus MDF. In Strukturlack lackiert.
Zur höhenvariablen Display-Anbringung/-Positionierung. Display-Halterung nicht im Lieferumfang enthalten.

Maße (B x T x H)

Gesamtmöbel, außen 850 x 150 x 1430 - 1930
Technik-Stauraum 650 x 115 x 960 mm

Vorraussetzung zur Display-Integration

- max. Display-Breite 1600 mm
- max. Display-Gewicht 40 kg
- empf. Tiefe (Display inkl. Halterung) 95 - 115 mm
- Montagefläche für Display-Halterung (B x H) 645 x 580 mm

Farbe / Artikel-Nr.

Arktik-Weiß	10074	Lava-Schwarz	10581
Grundpreis für 1 Stück	1.895 Euro	Grundpreis für 1 Stück	1.895 Euro

zuzüglich Lieferung s. u.
(ab 3 Stück = Staffelfunktionen!)

W6-Ansattstisch 110 für 3 Personen, zum Stehen	Art / Ausführung Maße in mm	Farbe / Oberfläche	Artikel-Nr.	empfohlener Marktpreis
	Trapezform mit gerundeten Ecken 1180 x 800 / 1030 x 25 (B x T x H) Tischbein mit Bodenplatte, schwarz	Melamin Weiß, Spanplatte* Tischkante gerade, für Datenanschlussfeld mit Rahmen	T: 11256	1.635 Euro
		Fenix Weiß, Tischplatte in MDF Tischkante hinterstochen, Datenanschlussfeld rahmenlos möglich	T: 11261	2.375 Euro
		Fenix Schwarz, Tischplatte in MDF Tischkante hinterstochen, Datenanschlussfeld rahmenlos möglich	T: 11265	2.375 Euro

W6-Ansattstisch 160 für 5 Personen, zum Stehen	Art / Ausführung Maße in mm	Farbe / Oberfläche	Artikel-Nr.	empfohlener Marktpreis
	Trapezform mit gerundeten Ecken 1680 x 800 / 1030 x 25 (B x T x H) Tischbein mit Bodenplatte, schwarz	Melamin Weiß, Spanplatte* Tischkante gerade, für Datenanschlussfeld mit Rahmen	T: 11258	1.950 Euro
		Fenix Weiß, Tischplatte in MDF Tischkante hinterstochen, Datenanschlussfeld rahmenlos möglich	T: 11262	2.905 Euro
		Fenix Schwarz, Tischplatte in MDF Tischkante hinterstochen, Datenanschlussfeld rahmenlos möglich	T: 11266	2.905 Euro

Lieferung von je 1-3 Komplettsystemen
inkl. Optionen und Ergänzungsblende
per Stückgutspedition / frei Lager / Bordstein

1-3 Stück auf Palette (weitere = preisgleich) 11278 **390 Euro**

Verbringung und Montage der Möbel durch Holzmedia.

auf Anfrage

Optionen	Oberfläche / Farbe	Artikel-Nr.	empfohlener Marktpreis
L-Standfuß zur freistehenden Positionierung an einer Wand, Maße 740 x 305 mm (B x T)	Metall, pulverbeschichtet, schwarz	10076	590 Euro
T-Standfuß zur freistehenden Positionierung im Raum, Maße 740 x 410 mm (B x T)	Metall, pulverbeschichtet, schwarz	10077	690 Euro

Preise = unverbindliche Verkaufspreisempfehlung, zuzüglich der gesetzlichen MwSt. (in Euro)
*Melamin-Tischplatten sowie Tischplatten mit Ausschnitten = ca. 8 Wochen Lieferzeit.

UC-Displaystele_W6 L (in der Regel kurzfristig ab Lager lieferbar!)

für 70" bis 80"- Displays
mit bis zu 60 kg Gewicht

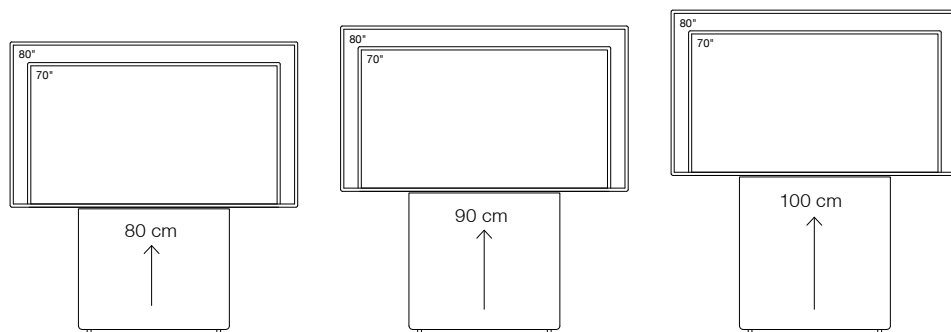

Ausführung

Korpus und Frontblende aus MDF. In Strukturlack lackiert.
Zur höhenvariablen Display-Anbringung/-Positionierung. Display-Halterung nicht im Lieferumfang enthalten.

Grundmodul mit Blendenhöhe	80 cm	90 cm	100 cm
Maße (B x T x H)			
Gesamtmaß, außen	950 x 180 x 1650 - 1950 mm	950 x 180 x 1650 - 1950 mm	950 x 180 x 1650 - 1950 mm
Technik-Stauraum	750 x 140 x 760 mm	750 x 140 x 860 mm	750 x 140 x 960 mm
Voraussetzung zur Display-Integration			
- max. Display-Breite	1900 mm	1900 mm	1900 mm
- max. Display-Gewicht	60 kg	60 kg	60 kg
- empf. Tiefe (Display inkl. Halterung)	120 - 130 mm	120 - 130 mm	120 - 130 mm
- Montagefläche für Display-Halterung (B x H)	745 x 620 mm	745 x 620 mm	745 x 620 mm
Farbe / Artikel-Nr.			
Arktik-Weiß	10612	10613	10614
Grundpreis für 1 Stück	2.110 Euro	2.185 Euro	2.260 Euro
Lava-Schwarz	10620	10621	10622
Grundpreis für 1 Stück	2.110 Euro	2.185 Euro	2.260 Euro
jeweils zuzüglich Lieferung s. u. (ab 3 Stück = Staffelf Konditionen!)	auf Anfrage	auf Anfrage	auf Anfrage
Lieferung von je 1-4 Stück inkl. Optionen und Ergänzungsblende per Stückgutspedition / frei Lager / Bordstein	1-4 Stück, auf Palette (weitere = preisgleich)	12029	390 Euro
Verbringung und Montage der Möbel		auf Anfrage	

Optionen	Oberfläche / Farbe	Artikel-Nr.	empfohlener Marktpreis
Dualdisplayboard L² - für 2 x 70" bis 80" - Displays, Maße 2600 x 670 mm (B x T) Ausschließlich zur wandmontierten Verwendung!	schwarzes MDF, klar lackiert	10866	1.390 Euro
Halterung für VC-Kamera - für Position oberhalb Display, Stellfläche 240 x 165 mm (B x T) - für Position unterhalb Display, vor entsprechender Funktionsblende L (10915 / 10916), Stellfläche 300 x 240 mm (B x T)	Metall, pulverbeschichtet, schwarz	10033	220 Euro
	Metall, pulverbeschichtet, schwarz	10919	220 Euro
L-Standfuß zur freistehenden Positionierung an einer Wand, Maße 840 x 335 mm (B x T)	Metall, pulverbeschichtet, schwarz	10616	690 Euro
T-Standfuß zur freistehenden Positionierung im Raum, Maße 840 x 460 mm (B x T)	Metall, pulverbeschichtet, schwarz	10617	840 Euro

+ ergänzende Funktionsblenden - Größe L

insbesondere zur Intergration von UC-Systemen / VC-Kameras sowie Bedienpanels und Anschlussbuchsen/-feldern

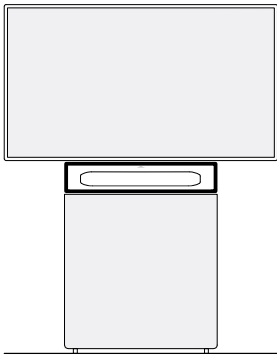

Ausführung

Aus MDF in Strukturlack lackiert. In 95 cm Breite.

Universell

ohne Ausfräsung*

Höhe 10 cm

Arktik-Weiß Lava-Schwarz



Artikel-Nr.

10623 10634

Grundpreis für 1. Stück***

220 Euro 220 Euro

Höhe 20 cm

Arktik-Weiß Lava-Schwarz

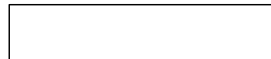

10626 10637

275 Euro 275 Euro

Höhe 30 cm**

Arktik-Weiß Lava-Schwarz



10630 10641

330 Euro 330 Euro

Speziell - Höhe 20 cm:

... für POLY STUDIO

Set, inkl. Montagevorrichtung

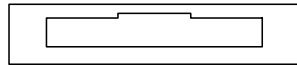

Artikel-Nr.

10859 10860

Grundpreis für 1. Stück***

390 Euro 390 Euro

... für POLY X50 / X52 / V52

Set, inkl. Montagevorrichtung

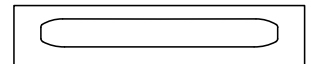

Artikel-Nr.

10731 10736

Grundpreis für 1. Stück***

390 Euro 390 Euro

... für Logitech Rally Bar Mini

Set, inkl. Montagevorrichtung

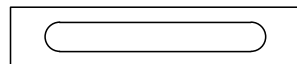

Artikel-Nr.

11316 11317

Grundpreis für 1. Stück***

390 Euro 390 Euro

... für Yealink Smart Vision 40 neu

Set, inkl. Montagevorrichtung

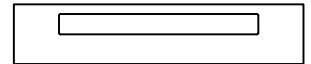

Artikel-Nr.

12310 12311

Grundpreis für 1. Stück***

390 Euro 390 Euro

... für Sennheiser TC Bar M neu

Set, inkl. Montagevorrichtung

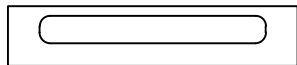

Artikel-Nr.

12521 12522

Grundpreis für 1. Stück***

390 Euro 390 Euro

... für Jabra PanaCast 50

Set, inkl. Montagevorrichtung

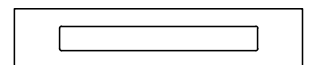

Artikel-Nr.

11217 11218

Grundpreis für 1. Stück***

390 Euro 390 Euro

Universeller UC-Korpus

für VC-Bars bis 670 x 140 x 120 mm

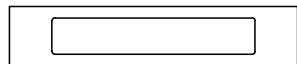

Artikel-Nr.

11399 11400

Grundpreis für 1. Stück***

390 Euro 390 Euro

Universelle Ablageblende

mit Kabeldurchlass,
z. B. für Lenovo Think Smart

Artikel-Nr.

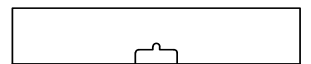

11213 11214

Grundpreis für 1. Stück***

390 Euro 390 Euro

... für Halterung VC-Kamera

(exclusive Halterung 10919)



Artikel-Nr.

10915 10916

Grundpreis für 1. Stück***

330 Euro 330 Euro

Universelle Montagevorrichtung

ohne Blende, mit Tiefenausgleich
für Systeme, breiter als 95 cm

Artikel-Nr.

MDF, schwarz

11405

Grundpreis für 1. Stück***

90 Euro

Lieferung frei Lager / Bordstein
nur wenn sep. Versand, unabhängig
vom W6-Grundmöbel.

10649

35 Euro

* individuelle Ausfräsungen / Bohrungen ab 10 Stück auf Anfrage möglich

** Geeignet in Kombination mit Frontblende in Höhe 80 cm und 90 cm (die Displayunterkante entspricht hierbei max. 120 cm).

*** ggf. zuzüglich Lieferung | ab 3 Stück = Staffelformen

Medienstele_W8 M

für 55" bis 65"- Displays
mit bis zu 60 kg Gewicht

VC-Kamerapositionierung:

oberhalb (höhenvariabel ab ca. 180 cm Höhe) oder unterhalb des Displays (auf ca. 85 cm Höhe) möglich.

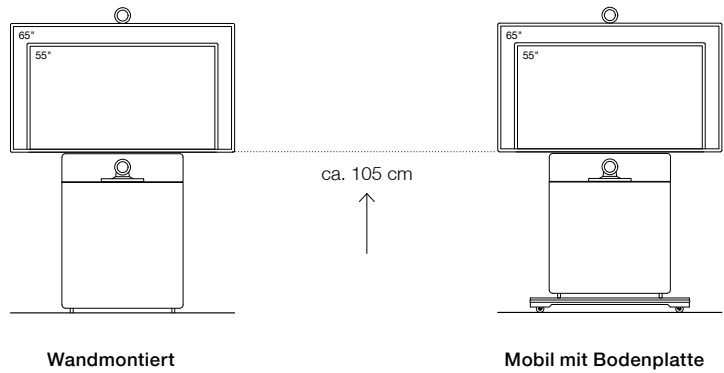

Ausführung

Eintürig – mit Stoffblende für externe Lautsprecher in Schwarz. Korpus und Tür aus MDF, in Strukturlack lackiert. Mit passiv belüftetem Stauraum zur individuellen Technikintegration. Vorbereitet zur Integration eines Videokonferenzsystems. Display-Halterung nicht im Lieferumfang enthalten.

Maße (B x T x H)

Gesamtstuhl, außen (Bodenplatte)	800 x 220 x 1750 mm	800 (1050) x 220 (550) x 1750 (100) mm
Technik-Stauraum (*Beschläge nicht berücksichtigt)	650 x 180* x 800 mm	650 x 180* x 720 mm
Lautsprecher-Stauraum	620 x 180 x 165 mm	620 x 180 x 165 mm

Vorraussetzung zur Display-Integration

- max. Display-Breite	1600 mm	1600 mm
- max. Display-Gewicht	60 kg	60 kg
- empf. Display-Tiefe (inkl. Halterung)	80 - 100 mm	80 - 100 mm
- Montagefläche für Display-Halterung (B x H)	700 x 660 mm	700 x 660 mm
- Rücksprung für Display und Halterung	80 mm	80 mm
- Höhe Display-Unterkante	1050 mm	1050 mm

Farbe / Artikel-Nr.**

Arktik-Weiß	10010	10012
Lava-Schwarz	10011	10013

Grundpreis für 1 Stück

3.210 Euro **4.220 Euro**

zuzüglich Lieferung, s. u.

(ab 3 Stück = Staffelformen!)

auf Anfrage

auf Anfrage

Lieferung frei Lager / Bordstein

(komplett montiert)

1. Stück 10038 **430 Euro**
jede weitere 10547 215 Euro

Verbringung und Montage der Möbel durch Holzmedia.

auf Anfrage

Optionen	Oberfläche / Farbe	Artikel-Nr.	empfohlener Marktpreis
Halterung für VC-Kamera			
- für Position oberhalb Display, Stellfläche 240 x 165 mm (B x T)	Metall, pulverbeschichtet, schwarz	10033	220 Euro
- für Position vor sowie mit angepasster LS-Stoffblende, Stellfläche 250 x 200 mm (B x T)	Metall, pulverbeschichtet, schwarz	10034	220 Euro
Individuelle Blende für VC-Systeme bis Breite 620 mm			
für z. B. Cisco Webex Room Kit Mini / Poly X30/R30 / etc.	Strukturlack Arktik-Weiß	10571	445 Euro
inkl. Befestigungsunterkonstruktion	Strukturlack Lava-Schwarz	10704	445 Euro
Diese Blende ersetzt die Lautsprecherblende des Hauptprodukts.			
Schließung für Türen	Vernickelt matt	10035	170 Euro
Fachboden für Technikkorpus			
	Strukturlack Arktik-Weiß	10028	55 Euro
	Strukturlack Lava-Schwarz	10664	55 Euro
Halterung für Kabelaufwicklung			
rückseitig am Korpus der mobilen Version	Strukturlack Arktik-Weiß	10036	160 Euro
	Strukturlack Lava-Schwarz	10665	160 Euro

** Strukturlackfarbtöne können gegen 590 Euro Aufpreis je Auftrag angepasst werden.
Preise = unverbindliche Verkaufspreisempfehlung, zuzüglich der gesetzlichen MwSt. (in Euro)

Medienstele_W8 L

für 70" bis 80"- Displays
mit bis zu 80 kg Gewicht

VC-Kamerapositionierung:

oberhalb (höhenvariabel ab ca. 210 cm Höhe)
oder unterhalb des Displays (auf ca. 102 cm Höhe)
möglich.



Wandmontiert

Mobil mit Bodenplatte

Ausführung

Zweitürig – mit Stoffblende für externe Lautsprecher in Schwarz. Korpus und Tür aus MDF, in Strukturlack lackiert. Mit passiv belüftetem Stauraum zur individuellen Technikintegration. Vorbereitet zur Integration eines Videokonferenzsystems. Display-Halterung nicht im Lieferumfang enthalten.

Maße (B x T x H)

Gesamtmöbel, außen (Bodenplatte)	1140 x 250 x 1960 mm	1140 (1540) x 250 (650) x 1960 (130) mm
Technik-Stauraum (*Beschläge nicht berücksichtigt)	2 x 480 x 210* x 950 mm	2 x 480 x 210* x 840 mm
Lautsprecher-Stauraum	960 x 210 x 165 mm	960 x 210 x 165 mm

Vorraussetzung zur Display-Integration

- max. Display-Breite	1900 mm	1900 mm
- max. Display-Gewicht	80 kg	80 kg
- empf. Display-Tiefe (inkl. Halterung)	110 - 130 mm	110 - 130 mm
- Montagefläche für Display-Halterung (B x H)	1040 x 725 mm	1040 x 725 mm
- Rücksprung für Display und Halterung	110 mm	110 mm
- Höhe Display-Unterkante	1200 mm	1200 mm

Farbe** / Artikel-Nr.

Arktik-Weiß	10014	10016
Lava-Schwarz	10015	10017

Grundpreis für 1 Stück

4.190 Euro

5.660 Euro

zuzüglich Lieferung, s. u.

(ab 3 Stück = Staffelpkonditionen!)

auf Anfrage

auf Anfrage

Lieferung frei Lager / Bordstein (komplett montiert)

1. Stück	10039	510 Euro
jede weitere	10548	255 Euro

Verbringung und Montage der Möbel durch Holzmedia.

auf Anfrage

Optionen

VC-Kamerakorpus unterhalb Display***

bei mittig geteilter Lautsprecherblende, Maße 340 x 210 x 180 mm (B x T x H)
*** = breite Ausführung (540 x 210 x 180 mm), für Dual-Kameras

Strukturlack Arktik-Weiß	10667	***12048	445 Euro
Strukturlack Lava-Schwarz	10671	***12049	445 Euro

Halterung für VC-Kamera

- für Position oberhalb Display, Stellfläche 240 x 165 mm (B x T)

Metall, pulverbeschichtet, schwarz	10033		220 Euro
------------------------------------	-------	--	----------

Individuelle Blende für VC-Systeme bis Breite 960 mm

für z. B. Cisco Webex Room Kit (Plus) / PanaCast 50 / Polycom Studio / etc.
inkl. Befestigungsunterkonstruktion
Diese Blende ersetzt die Lautsprecherblende des Hauptprodukts.

Strukturlack Arktik-Weiß	10705		445 Euro
Strukturlack Lava-Schwarz	10706		445 Euro

Schließung für / je Türe

Vernickelt matt	10035		170 Euro
-----------------	-------	--	----------

Fachboden für Technikkorpus

Strukturlack Arktik-Weiß	10029		55 Euro
Strukturlack Lava-Schwarz	10666		55 Euro

Halterung für Kabelaufwicklung

rückseitig am Korpus der mobilen Version

Strukturlack Arktik-Weiß	10036		160 Euro
Strukturlack Lava-Schwarz	10665		160 Euro

** Strukturlackfarbtöne können gegen 590 Euro Aufpreis je Auftrag angepasst werden.
Preise = unverbindliche Verkaufspreisempfehlung, zuzüglich der gesetzlichen MwSt. (in Euro)

Medienstele_W8 XL

für 84" bis 98"- Displays (16:9)
mit bis zu 100 kg Gewicht

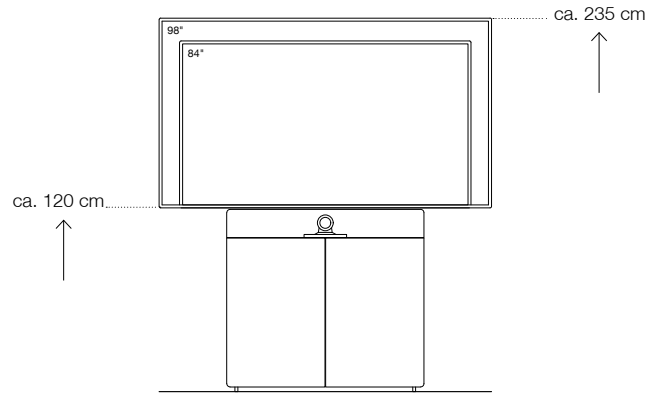

VC-Kamerapositionierung:
unterhalb (auf ca. 102 cm Höhe) des Displays möglich.

Wandmontiert

Ausführung

Zweitürig – mit Stoffblende für externe Lautsprecher in Schwarz. Korpus und Tür aus MDF, in Strukturlack lackiert. Mit passiv belüftetem Stauraum zur individuellen Technikintegration. Vorbereitet zur Integration eines Videokonferenzsystems. Display-Halterung nicht im Lieferumfang enthalten.

Maße (B x T x H)

Gesamtmöbel, außen (Bodenplatte)	1300 x 280 x 2070 mm
Technik-Stauraum (*Beschlüge nicht berücksichtigt)	2 x 560 x 240* x 950 mm
Lautsprecher-Stauraum	1120 x 240 x 165 mm

Voraussetzung zur Display-Integration

- max. Display-Breite	2280 mm
- max. Display-Gewicht	100 kg
- empf. Display-Tiefe (inkl. Halterung)	130 - 150 mm
- Montagefläche für Display-Halterung (B x H)	1200 x 835 mm
- Rücksprung für Display und Halterung	130 mm
- Höhe Display-Unterkante	1200 mm

Farbe / Artikel-Nr.**

Arktik-Weiß	10018
Lava-Schwarz	10019

Grundpreis für 1 Stück

4.960 Euro

zuzüglich Lieferung, s. u.

(ab 3 Stück = Staffelformen)

auf Anfrage

Lieferung frei Lager / Bordstein

(nahezu komplett montiert
-> Displayboard = separat und anzuschrauben)

1. Stück	10040	630 Euro
jede weitere	10549	315 Euro

Verbringung und Montage der Möbel durch Holzmedia.

auf Anfrage

Optionen	Oberfläche / Farbe	Artikel-Nr.	empfohlener Marktpreis
VC-Kamerakorpus unterhalb Display*/*** bei mittig geteilter Lautsprecherblende, Maße 340 x 240 x 180 mm (B x T x H) * = schmale Ausführung (180 x 240 x 180 mm), z. B. für Rally Plus *** = breite Ausführung (540 x 240 x 180 mm), für Dual-Kameras	Strukturlack Arktik-Weiß	10668	*10692 ***11441 445 Euro
	Strukturlack Lava-Schwarz	10669	*10647 ***11442 445 Euro
Individuelle Blende für VC-Systeme bis Breite 1120 mm für z. B. Cisco Webex Room Kit (Plus) / Crestron Flex / Polycom Studio / etc. inkl. Befestigungsunterkonstruktion Diese Blende ersetzt die Lautsprecherblende des Hauptprodukts.	Strukturlack Arktik-Weiß	10707	445 Euro
	Strukturlack Lava-Schwarz	10708	445 Euro
Schließung für / je Türe	Vernickelt matt	10035	170 Euro
Fachboden für Technikkorpus	Strukturlack Arktik-Weiß	10030	55 Euro
	Strukturlack Lava-Schwarz	10670	55 Euro

** Strukturlackfarbtöne können gegen 590 Euro Aufpreis je Auftrag angepasst werden.
Preise = unverbindliche Verkaufspreisempfehlung, zuzüglich der gesetzlichen MwSt. (in Euro)

Medienstele_W8 XL

für 84" bis 98"- Displays (16:9)
mit bis zu 100 kg Gewicht

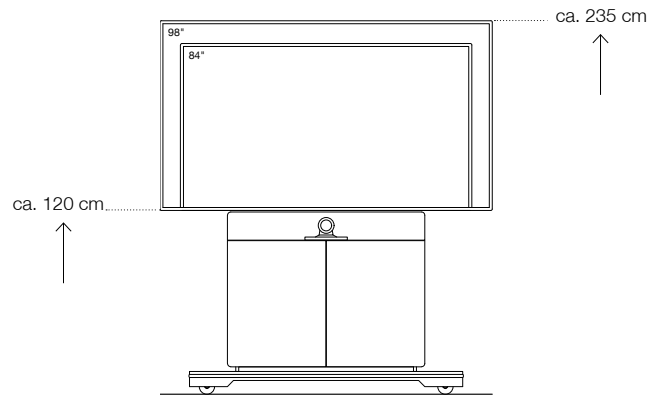

Mobil mit Bodenplatte

Ausführung

Zweitürig – mit Stoffblende für externe Lautsprecher in Schwarz. Korpus und Tür aus MDF, in Strukturlack lackiert. Mit passiv belüftetem Stauraum zur individuellen Technikintegration. Vorbereitet zur Integration eines Videokonferenzsystems. Display-Halterung nicht im Lieferumfang enthalten.

Maße (B x T x H)

Gesamtmöbel, außen (Bodenplatte)	1300 (1800) x 280 (700) x 2070 (150) mm
Technik-Stauraum (*Beschlüge nicht berücksichtigt)	2 x 560 x 240* x 820 mm
Lautsprecher-Stauraum	1120 x 240 x 165 mm

Voraussetzung zur Display-Integration

- max. Display-Breite	2280 mm
- max. Display-Gewicht	100 kg
- empf. Display-Tiefe (inkl. Halterung)	130 - 150 mm
- Montagefläche für Display-Halterung (B x H)	1200 x 835 mm
- Rücksprung für Display und Halterung	130 mm
- Höhe Display-Unterkante	1200 mm

Farbe** / Artikel-Nr.

Arktik-Weiß	10020
Lava-Schwarz	10021

Grundpreis für 1 Stück

6.965 Euro

zuzüglich Lieferung, s. u.

(ab 3 Stück = Staffelformen!) auf Anfrage

Lieferung frei Lager / Bordstein

(nahezu komplett montiert
-> Displayboard = separat und anzuschrauben)

1. Stück	10040	630 Euro
jede weitere	10549	315 Euro

Verbringung und Montage der Möbel durch Holzmedia.

auf Anfrage

Optionen	Oberfläche / Farbe	Artikel-Nr.	empfohlener Marktpreis
VC-Kamerakorpus unterhalb Display*/*** bei mittig geteilter Lautsprecherblende, Maße 340 x 240 x 180 mm (B x T x H) * = schmale Ausführung (180 x 240 x 180 mm), z. B. für Rally Plus *** = breite Ausführung (540 x 240 x 180 mm), für Dual-Kameras	Strukturlack Arktik-Weiß	10668	*10692 ***11441 445 Euro
	Strukturlack Lava-Schwarz	10669	*10647 ***11442 445 Euro
Individuelle Blende für VC-Systeme bis Breite 1120 mm für z. B. Cisco Webex Room Kit (Plus) / Crestron Flex / Polycom Studio / etc. inkl. Befestigungsunterkonstruktion Diese Blende ersetzt die Lautsprecherblende des Hauptprodukts.	Strukturlack Arktik-Weiß	10707	445 Euro
	Strukturlack Lava-Schwarz	10708	445 Euro
Schließung für / je Türe	Vernickelt matt	10035	170 Euro
Fachboden für Technikkorpus	Strukturlack Arktik-Weiß	10030	55 Euro
	Strukturlack Lava-Schwarz	10670	55 Euro
Halterung für Kabelaufwicklung rückseitig am Korpus	Strukturlack Arktik-Weiß	10036	160 Euro
	Strukturlack Lava-Schwarz	10665	160 Euro

Medienstele_W8 XXL

für 100" bis 110"- Displays sowie LED-Panels
auch im 21:9 - Format
 mit bis zu 120 kg Gewicht

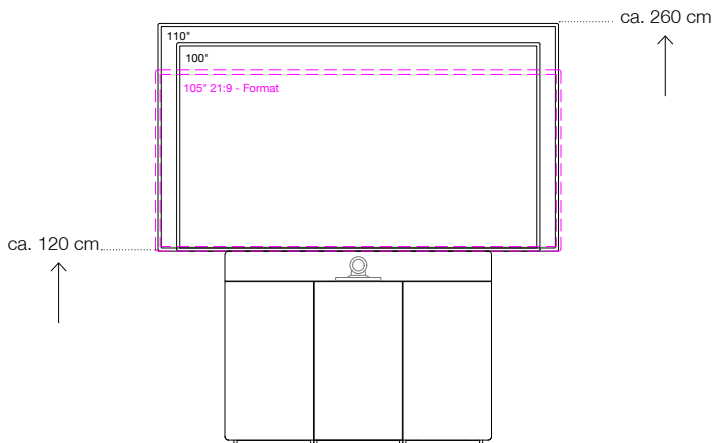

VC-Kamerapositionierung:
 unterhalb des Displays (auf ca. 102 cm Höhe)
 möglich.

Wandmontiert

Ausführung

Dreitürig – mit Stoffblende für externe Lautsprecher in Schwarz. Korpus und Tür aus MDF, in Strukturlack lackiert. Mit passiv belüftetem Stauraum zur individuellen Technikintegration. Vorbereitet zur Integration eines Videokonferenzsystems. Display-Halterung nicht im Lieferumfang enthalten.

Maße (B x T x H)

Gesamtmöbel, außen	1680 x 310 x 2210 mm
Technik-Stauraum (*Beschläge nicht berücksichtigt)	2 x 460 x 270* x 950 mm 1 x 520 x 270* x 950 mm
Lautsprecher-Stauraum	2 x 430 x 270 x 165 mm

Vorraussetzung zur Display-Integration

- max. Display-Breite	2500 mm
- max. Display-Gewicht	120 kg
- empf. Display-Tiefe (inkl. Halterung)	130 - 150 mm
- Montagefläche für Display-Halterung (B x H)	1580 x 975 mm
- Rücksprung für Display und Halterung	130 mm
- Höhe Display-Unterkante	1200 mm

Farbe / Artikel-Nr.**

Arktik-Weiß	11526
Lava-Schwarz	11527

Grundpreis für 1 Stück

7.870 Euro

zuzüglich Lieferung, s. u.

(ab 3 Stück = Staffelformen!)

auf Anfrage

Lieferung frei Lager / Bordstein

(mehnteilig, vormontierte Korpusse, Displayboard und Blenden = separat und zu verschrauben)

1. Stück
jede weitere

12125
12126

890 Euro
445 Euro

Verbringung und Montage der Möbel durch Holzmedia.

auf Anfrage

Optionen	Oberfläche / Farbe	Artikel-Nr.	empfohlener Marktpreis
VC-Kamerakorpus unterhalb Display*** bei mittig geteilter Lautsprecherblende, Maße 340 x 270 x 180 mm (B x T x H)*** = breite Ausführung (540 x 270 x 180 mm), für Dual-Kameras	Strukturlack Arktik-Weiß	11530 ***11943	445 Euro
	Strukturlack Lava-Schwarz	11531 ***11944	445 Euro
Individuelle Blende für VC-Systeme für z. B. Cisco Webex Room Kit (Plus) / Crestron Flex / Polycom Studio / etc. inkl. Befestigungsunterkonstruktion Diese Blende ersetzt die Lautsprecherblende des Hauptprodukts.	Strukturlack Arktik-Weiß	11532	445 Euro
	Strukturlack Lava-Schwarz	11533	445 Euro
Schließung für / je Türe	Vernickelt matt	10035	170 Euro
Fachboden für / je Technikkorpus	Strukturlack Arktik-Weiß	je L/R:11534, M:11535	55 Euro
	Strukturlack Lava-Schwarz	je L/R:11536, M:11537	55 Euro
Individuelle Anpassung/Vergrößerung des Displaymontageboards für LED-Panels	Strukturlack Lava-Schwarz	12033	490 Euro

** Strukturlackfarbtöne können gegen 590 Euro Aufpreis je Auftrag angepasst werden.
 Preise = unverbindliche Verkaufspreisempfehlung, zuzüglich der gesetzlichen MwSt. (in Euro)

Medienstele_W8 XXL

für 100" bis 110"- Displays sowie LED-Panels
auch im 21:9 - Format
 mit bis zu 120 kg Gewicht

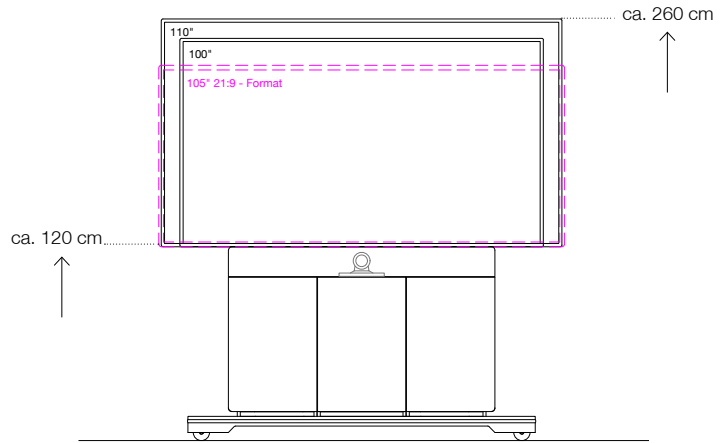

Mobil mit Bodenplatte

Ausführung

Dreitürig – mit Stoffblende für externe Lautsprecher in Schwarz. Korpus und Tür aus MDF, in Strukturlack lackiert. Mit passiv belüftetem Stauraum zur individuellen Technikintegration. Vorbereitet zur Integration eines Videokonferenzsystems. Display-Halterung nicht im Lieferumfang enthalten.

Maße (B x T x H)

Gesamtmöbel, außen (Bodenplatte)	1680 (2150) x 310 (750) x 2210 (150) mm
Technik-Stauraum (*Beschlüge nicht berücksichtigt)	2 x 460 x 270* x 820 mm 1 x 520 x 270* x 820 mm
Lautsprecher-Stauraum	2 x 430 x 270 x 165 mm

Vorraussetzung zur Display-Integration

- max. Display-Breite	2500 mm
- max. Display-Gewicht	120 kg
- empf. Display-Tiefe (inkl. Halterung)	130 - 150 mm
- Montagefläche für Display-Halterung (B x H)	1580 x 975 mm
- Rücksprung für Display und Halterung	130 mm
- Höhe Display-Unterkante	1200 mm

Farbe** / Artikel-Nr.

Arktik-Weiß	11528
Lava-Schwarz	11529

Grundpreis für 1 Stück

10.880 Euro

zuzüglich Lieferung, s. u.

(ab 3 Stück = Staffelformen!)

auf Anfrage

Lieferung frei Lager / Bordstein

(mehnteilig, vormontierte Korpusse, Displayboard und Blenden = separat und zu verschrauben)

1. Stück
jede weitere

12125
12126

890 Euro
445 Euro

Verbringung und Montage der Möbel durch Holzmedia.

auf Anfrage

Optionen

VC-Kamerakorpus unterhalb Display***

bei mittig geteilter Lautsprecherblende, Maße 340 x 270 x 180 mm (B x T x H)
 *** = breite Ausführung (540 x 270 x 180 mm), für Dual-Kameras

Strukturlack Arktik-Weiß
Strukturlack Lava-Schwarz

11530 ***11943
11531 ***11944

445 Euro
445 Euro

Individuelle Blende für VC-Systeme

für z. B. Cisco Webex Room Kit (Plus) / Crestron Flex / Polycom Studio / etc.
 inkl. Befestigungsunterkonstruktion
 Diese Blende ersetzt die Lautsprecherblende des Hauptprodukts.

Strukturlack Arktik-Weiß
Strukturlack Lava-Schwarz

11532
11533

445 Euro
445 Euro

Schließung für / je Türe

Vernickelt matt

10035

170 Euro

Fachboden für / je Technikkorpus

Strukturlack Arktik-Weiß
Strukturlack Lava-Schwarz

je L/R:11534, M:11535
je L/R:11536, M:11537

55 Euro
55 Euro

Individuelle Anpassung/Vergrößerung des Displaymontageboards für LED-Panels

Strukturlack Lava-Schwarz

12033

290 Euro

Halterung für Kabelaufwicklung

rückseitig am Korpus

Strukturlack Arktik-Weiß
Strukturlack Lava-Schwarz

10036
10665

160 Euro
160 Euro

** Strukturlackfarbtöne können gegen 590 Euro Aufpreis je Auftrag angepasst werden.
 Preise = unverbindliche Verkaufspreisempfehlung, zuzüglich der gesetzlichen MwSt. (in Euro)

Medienstele_W8 M²

für 55" bis 65"- Displays
mit je bis zu 60 kg Gewicht

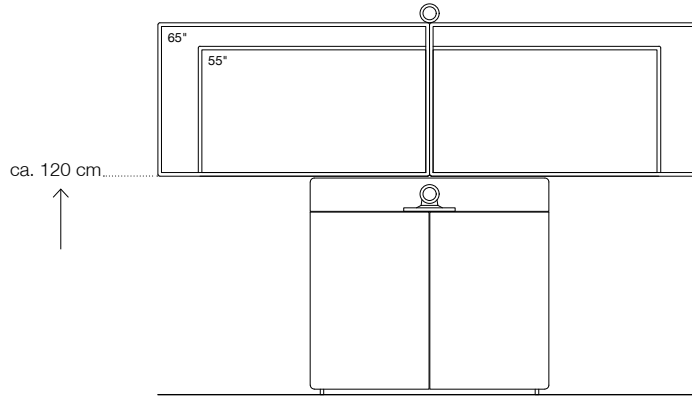

VC-Kamerapositionierung:
oberhalb (höhenvariabel ab ca. 195 cm Höhe)
oder unterhalb des Displays (auf ca. 102 cm Höhe)
möglich.

Wandmontiert

Ausführung

Zweitürig – mit Stoffblende für externe Lautsprecher in Schwarz. Korpus und Tür aus MDF, in Strukturlack lackiert. Mit passiv belüftetem Stauraum zur individuellen Technikintegration. Vorbereitet zur Integration eines Videokonferenzsystems. Display-Halterung nicht im Lieferumfang enthalten.

Maße (B x T x H)

Gesamtmöbel, außen (Bodenplatte)	1300 x 280 x 1900 mm
Technik-Stauraum (*Beschlüge nicht berücksichtigt)	2 x 560 x 240* x 950 mm
Lautsprecher-Stauraum	1120 x 240 x 165 mm

Vorraussetzung zur Display-Integration

- max. Display-Breite	1600 mm
- max. Display-Gewicht	60 kg
- empf. Display-Tiefe (inkl. Halterung)	80 - 100 mm
- Montagefläche für Display-Halterung (B x H)	2200 x 660 mm
- Rücksprung für Display und Halterung	80 mm
- Höhe Display-Unterkante	1200 mm

Farbe / Artikel-Nr.**

Arktik-Weiß	10022
Lava-Schwarz	10023

Grundpreis für 1 Stück

	5.290 Euro
zuzüglich Lieferung, s. u.	
(ab 3 Stück = Staffelformen!)	auf Anfrage

Lieferung frei Lager / Bordstein

(nahezu komplett montiert -> Displayboard = separat und anzuschrauben)	1. Stück	10041	750 Euro
	jede weitere	10550	375 Euro

Verbringung und Montage der Möbel durch Holzmedia. auf Anfrage

Optionen	Oberfläche / Farbe	Artikel-Nr.	empfohlener Marktpreis
VC-Kamerakorpus unterhalb Display*/**	Strukturlack Arktik-Weiß	10672 *10678 ***11443	445 Euro
bei mittig geteilter Lautsprecherblende, Maße 340 x 240 x 180 mm (B x T x H)	Strukturlack Lava-Schwarz	10673 *10720 ***11444	445 Euro
* = schmale Ausführung (180 x 240 x 180 mm), z. B. für Rally Plus			
*** = breite Ausführung (540 x 240 x 180 mm), für Dual-Kameras			
Halterung für VC-Kamera	Metall, pulverbeschichtet, schwarz	10033	220 Euro
- für Position oberhalb Display, Stellfläche 240 x 165 mm (B x T)			
Individuelle Blende für VC-Systeme bis Breite 1120 mm	Strukturlack Arktik-Weiß	10709	445 Euro
für z. B. Cisco Webex Room Kit (Plus) / Crestron Flex / Polycom Studio / etc.	Strukturlack Lava-Schwarz	10710	445 Euro
inkl. Befestigungsunterkonstruktion			
Diese Blende ersetzt die Lautsprecherblende des Hauptprodukts.			
Schließung für / je Türe	Vernickelt matt	10035	170 Euro
Fachboden für Technikkorpus	Strukturlack Arktik-Weiß	10031	55 Euro
	Strukturlack Lava-Schwarz	10674	55 Euro

** Strukturlackfarbtöne können gegen 590 Euro Aufpreis je Auftrag angepasst werden.
Preise = unverbindliche Verkaufspreisempfehlung, zuzüglich der gesetzlichen MwSt. (in Euro)

Medienstele_W8 M²

für 55" bis 65"- Displays
mit je bis zu 60 kg Gewicht

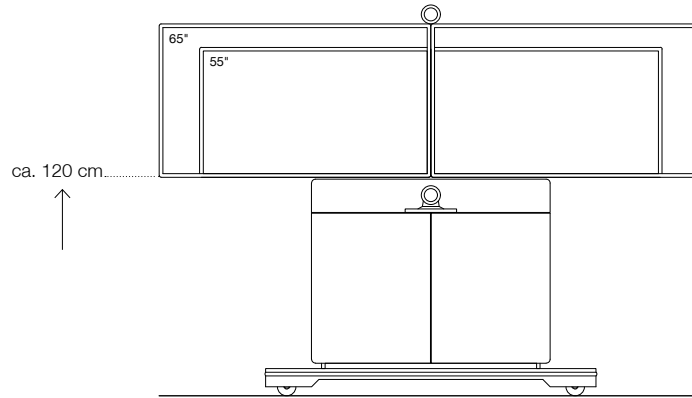

Mobil mit Bodenplatte

Ausführung

Zweitürig – mit Stoffblende für externe Lautsprecher in Schwarz. Korpus und Tür aus MDF, in Strukturlack lackiert. Mit passiv belüftetem Stauraum zur individuellen Technikintegration. Vorbereitet zur Integration eines Videokonferenzsystems. Display-Halterung nicht im Lieferumfang enthalten.

Maße (B x T x H)

Gesamtmöbel, außen (Bodenplatte)	1300 (1800) x 280 (700) x 1900 (150) mm
Technik-Stauraum (*Beschläge nicht berücksichtigt)	2 x 560 x 240* x 820 mm
Lautsprecher-Stauraum	1120 x 240 x 165 mm

Vorraussetzung zur Display-Integration

- max. Display-Breite	1600 mm
- max. Display-Gewicht	60 kg
- empf. Display-Tiefe (inkl. Halterung)	80 - 100 mm
- Montagefläche für Display-Halterung (B x H)	2200 x 660 mm
- Rücksprung für Display und Halterung	80 mm
- Höhe Display-Unterkante	1200 mm

Farbe** / Artikel-Nr.

Arktik-Weiß	10024
Lava-Schwarz	10025

Grundpreis für 1 Stück

7.295 Euro

zuzüglich Lieferung, s. u.

(ab 3 Stück = Staffelformen!) auf Anfrage

Lieferung frei Lager / Bordstein

(nahezu komplett montiert
-> Displayboard = separat und anzuschrauben)

1. Stück	10041	750 Euro
jede weitere	10550	375 Euro

Verbringung und Montage der Möbel durch Holzmedia.

auf Anfrage

Optionen

VC-Kamerakorpus unterhalb Display*/**

bei mittig geteilter Lautsprecherblende, Maße 340 x 240 x 180 mm (B x T x H)

* = schmale Ausführung (180 x 240 x 180 mm), z. B. für Rally Plus

** = breite Ausführung (540 x 240 x 180 mm), für Dual-Kameras

Strukturlack Arktik-Weiß	10672	* 10678	*** 11443	445 Euro
Strukturlack Lava-Schwarz	10673	* 10720	*** 11444	445 Euro

Halterung für VC-Kamera

- für Position oberhalb Display, Stellfläche 240 x 165 mm (B x T)

Metall, pulverbeschichtet, schwarz	10033			220 Euro
------------------------------------	-------	--	--	----------

Individuelle Blende für VC-Systeme bis Breite 1120 mm

für z. B. Cisco Webex Room Kit (Plus) / Crestron Flex / Polycom Studio / etc.

inkl. Befestigungsunterkonstruktion

Diese Blende ersetzt die Lautsprecherblende des Hauptprodukts.

Strukturlack Arktik-Weiß	10709			445 Euro
Strukturlack Lava-Schwarz	10710			445 Euro

Schließung für / je Türe

Vernickelt matt	10035			170 Euro
-----------------	-------	--	--	----------

Fachboden für Technikkorpus

Strukturlack Arktik-Weiß	10031			55 Euro
Strukturlack Lava-Schwarz	10674			55 Euro

Halterung für Kabelaufwicklung

rückseitig am Korpus

Strukturlack Arktik-Weiß	10036			160 Euro
Strukturlack Lava-Schwarz	10665			160 Euro

** Strukturlackfarbtöne können gegen 590 Euro Aufpreis je Auftrag angepasst werden.

Preise = unverbindliche Verkaufspreisempfehlung, zuzüglich der gesetzlichen MwSt. (in Euro)

Holzmedia GmbH

Medienstele_W8 L²

für 70" bis 80"- Displays
mit je bis zu 80 kg Gewicht

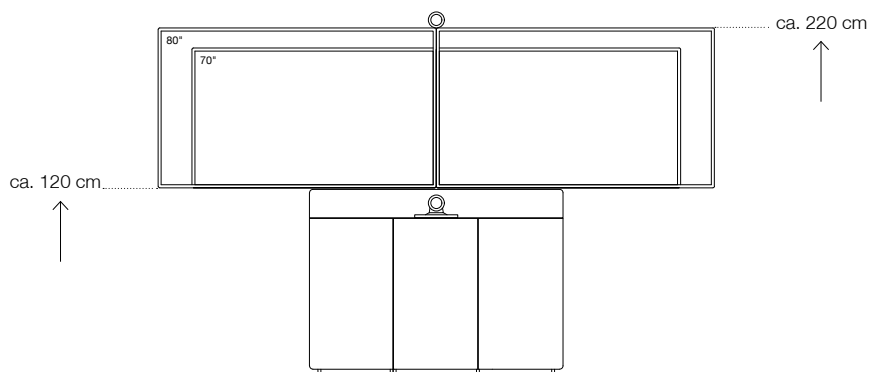

VC-Kamerapositionierung:

oberhalb (höhenvariabel ab ca. 210 cm Höhe)
oder unterhalb des Displays (auf ca. 102 cm Höhe)
möglich.

Wandmontiert

Ausführung

Dreitürig – mit Stoffblende für externe Lautsprecher in Schwarz. Korpus und Tür aus MDF, in Strukturlack lackiert. Mit passiv belüftetem Stauraum zur individuellen Technikintegration. Vorbereitet zur Integration eines Videokonferenzsystems. Display-Halterung nicht im Lieferumfang enthalten.

Maße (B x T x H)

Gesamtmöbel, außen	1680 x 310 x 1960 mm
Technik-Stauraum (*Beschlüge nicht berücksichtigt)	2 x 460 x 270* x 950 mm 1 x 520 x 270* x 950 mm
Lautsprecher-Stauraum	2 x 430 x 270 x 165 mm

Vorraussetzung zur Display-Integration

- max. Display-Breite	1900 mm
- max. Display-Gewicht	80 kg
- empf. Display-Tiefe (inkl. Halterung)	110 - 130 mm
- Montagefläche für Display-Halterung (B x H)	2850 x 725 mm
- Rücksprung für Display und Halterung	110 mm
- Höhe Display-Unterkante	1200 mm

Farbe** / Artikel-Nr.

Arktik-Weiß	10026
Lava-Schwarz	10027

Grundpreis für 1 Stück

6.940 Euro

zuzüglich Lieferung, s. u.

(ab 3 Stück = Staffelformen!)

auf Anfrage

Lieferung frei Lager / Bordstein

(mehnteilig, vormontierte Korpusse, Displayboard und Blenden
= separat und zu verschrauben)

1. Stück
jede weitere

10042
10551

890 Euro
445 Euro

Verbringung und Montage der Möbel durch Holzmedia.

auf Anfrage

Optionen	Oberfläche / Farbe	Artikel-Nr.	empfohlener Marktpreis
VC-Kamerakorpus unterhalb Display*** bei mittig geteilter Lautsprecherblende, Maße 340 x 270 x 180 mm (B x T x H) *** = breite Ausführung (540 x 270 x 180 mm), für Dual-Kameras	Strukturlack Arktik-Weiß	10675 ***11445	445 Euro
	Strukturlack Lava-Schwarz	10676 ***11446	445 Euro
Halterung für VC-Kamera - für Position oberhalb Display, Stellfläche 240 x 165 mm (B x T)	Metall, pulverbeschichtet, schwarz	10033	220 Euro
Individuelle Blende für VC-Systeme für z. B. Cisco Webex Room Kit (Plus) / Crestron Flex / Polycom Studio / etc. inkl. Befestigungsunterkonstruktion Diese Blende ersetzt die Lautsprecherblende des Hauptprodukts.	Strukturlack Arktik-Weiß	10711	445 Euro
	Strukturlack Lava-Schwarz	10712	445 Euro
Schließung für / je Türe	Vernickelt matt	10035	170 Euro
Fachboden für Technikkorpus	Strukturlack Arktik-Weiß	je L/R:10032, M:10682	55 Euro
	Strukturlack Lava-Schwarz	je L/R:10677, M:10684	55 Euro

Medienstele_W8 L²

für 70" bis 80"- Displays
mit je bis zu 80 kg Gewicht

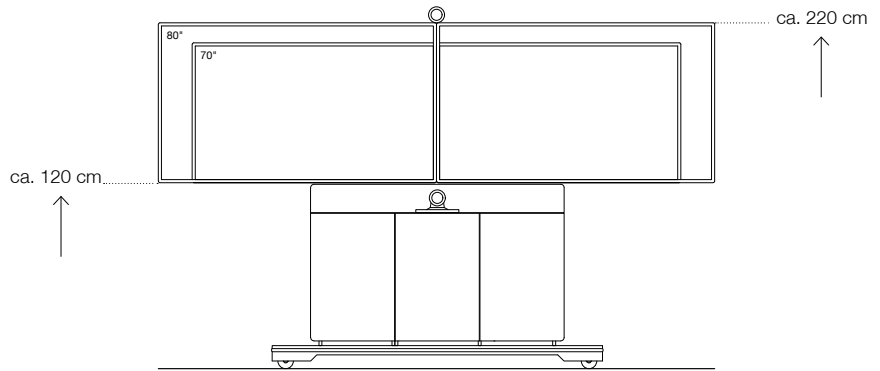

Mobil mit Bodenplatte

Ausführung

Dreitürig – mit Stoffblende für externe Lautsprecher in Schwarz. Korpus und Tür aus MDF, in Strukturlack lackiert. Mit passiv belüftetem Stauraum zur individuellen Technikintegration. Vorbereitet zur Integration eines Videokonferenzsystems. Display-Halterung nicht im Lieferumfang enthalten.

Maße (B x T x H)

Gesamtmöbel, außen	1680 (2150) x 310 (700) x 1960 (150) mm
Technik-Stauraum (*Beschläge nicht berücksichtigt)	2 x 460 x 270* x 820 mm 1 x 520 x 270* x 820 mm
Lautsprecher-Stauraum	2 x 430 x 270 x 165 mm

Vorraussetzung zur Display-Integration

- max. Display-Breite	1900 mm
- max. Display-Gewicht	80 kg
- empf. Display-Tiefe (inkl. Halterung)	110 - 130 mm
- Montagefläche für Display-Halterung (B x H)	2850 x 725 mm
- Rücksprung für Display und Halterung	110 mm
- Höhe Display-Unterkante	1200 mm

Farbe** / Artikel-Nr.

Arktik-Weiß	10651
Lava-Schwarz	10652

Grundpreis für 1 Stück

9.670 Euro

zuzüglich Lieferung, s. u.

(ab 3 Stück = Staffelformen!)

auf Anfrage

Lieferung frei Lager / Bordstein

(mehnteilig, vormontierte Korpusse, Displayboard und Blenden = separat und zu verschrauben)

1. Stück	10042	890 Euro
jede weitere	10551	445 Euro

Verbringung und Montage der Möbel durch Holzmedia.

auf Anfrage

Optionen	Oberfläche / Farbe	Artikel-Nr.	empfohlener Marktpreis
VC-Kamerakorpus unterhalb Display*** bei mittig geteilter Lautsprecherblende, Maße 340 x 270 x 180 mm (B x T x H) *** = breite Ausführung (540 x 270 x 180 mm), für Dual-Kameras	Strukturlack Arktik-Weiß	10675	***11445
	Strukturlack Lava-Schwarz	10676	***11446
Halterung für VC-Kamera - für Position oberhalb Display, Stellfläche 240 x 165 mm (B x T)	Metall, pulverbeschichtet, schwarz	10033	220 Euro
Individuelle Blende für VC-Systeme für z. B. Cisco Webex Room Kit (Plus) / Crestron Flex / Polycom Studio / etc. inkl. Befestigungsunterkonstruktion Diese Blende ersetzt die Lautsprecherblende des Hauptprodukts.	Strukturlack Arktik-Weiß	10711	445 Euro
	Strukturlack Lava-Schwarz	10712	445 Euro
Schließung für Türen	Vernickelt matt	10035	170 Euro
Fachboden für Technikkorpus	Strukturlack Arktik-Weiß	je L/R:10032, M:10682	55 Euro
	Strukturlack Lava-Schwarz	je L/R:10677, M:10684	55 Euro
Halterung für Kabelaufwicklung rückseitig am Korpus	Strukturlack Arktik-Weiß	10036	160 Euro
	Strukturlack Lava-Schwarz	10665	160 Euro

** Strukturlackfarbtöne können gegen 590 Euro Aufpreis je Auftrag angepasst werden.
Preise = unverbindliche Verkaufspreisempfehlung, zuzüglich der gesetzlichen MwSt. (in Euro)

Medienstele_W8 XL²

für 84" bis 98"- Displays (16:9)
mit je bis zu 100 kg Gewicht

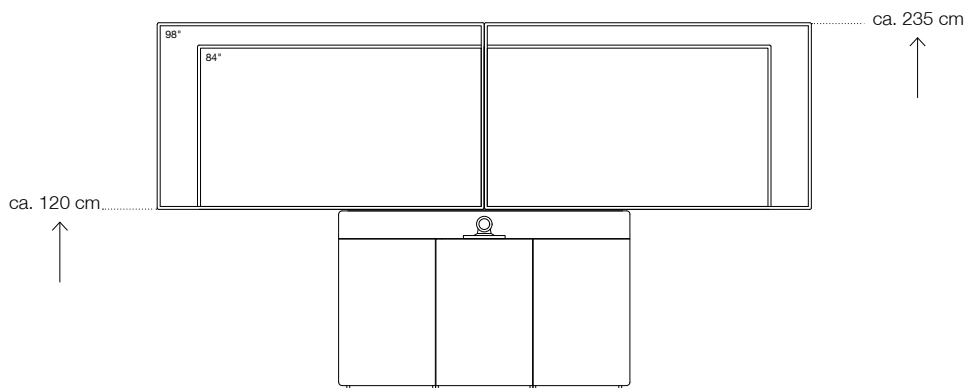

VC-Kamerapositionierung:
unterhalb (auf ca. 102 cm Höhe)
des Displays möglich.

Wandmontiert

Ausführung

Dreitürig – mit Stoffblende für externe Lautsprecher in Schwarz. Korpus und Tür aus MDF, in Strukturlack lackiert. Mit passiv belüftetem Stauraum zur individuellen Technikintegration. Vorbereitet zur Integration eines Videokonferenzsystems. Display-Halterung nicht im Lieferumfang enthalten.

Maße (B x T x H)

Gesamtmöbel, außen	1950 x 310 x 2070 mm
Technik-Stauraum (*Beschlüge nicht berücksichtigt)	2 x 550 x 270* x 950 mm 1 x 610 x 270* x 950 mm
Lautsprecher-Stauraum	2 x 520 x 270 x 165 mm

Vorraussetzung zur Display-Integration

- max. Display-Breite	2280 mm
- max. Display-Gewicht	100 kg
- empf. Display-Tiefe (inkl. Halterung)	130 - 150 mm
- Montagefläche für Display-Halterung (B x H)	3400 x 835 mm
- Rücksprung für Display und Halterung	130 mm
- Höhe Display-Unterkante	1200 mm

Farbe** / Artikel-Nr.

Arktik-Weiß	10653
Lava-Schwarz	10654

Grundpreis für 1 Stück

8.150 Euro

zuzüglich Lieferung, s. u.

(ab 3 Stück = Staffelformen!)

auf Anfrage

Lieferung frei Lager / Bordstein

(mehnteilig, vormontierte Korpusse, Displayboard und Blenden = separat und zu verschrauben)

1. Stück
jede weitere

10658
10660

990 Euro
495 Euro

Verbringung und Montage der Möbel durch Holzmedia.

auf Anfrage

Optionen

Oberfläche / Farbe

Artikel-Nr.

empfohlener Marktpreis

VC-Kamerakorpus unterhalb Display***

bei mittig geteilter Lautsprecherblende, Maße 340 x 270 x 180 mm (B x T x H)

*** = breite Ausführung (540 x 270 x 180 mm), für Dual-Kameras

Strukturlack Arktik-Weiß
Strukturlack Lava-Schwarz

10679 ***11447
10680 ***11448

445 Euro
445 Euro

Individuelle Blende für VC-Systeme

für z. B. Cisco Webex Room Kit (Plus) / Crestron Flex / Polycom Studio / etc.
inkl. Befestigungsunterkonstruktion

Diese Blende ersetzt die Lautsprecherblende des Hauptprodukts.

Strukturlack Arktik-Weiß
Strukturlack Lava-Schwarz

10713
10714

445 Euro
445 Euro

Schließung für / je Türe

Vernickelt matt

10035

170 Euro

Fachboden für Technikkorpus

Strukturlack Arktik-Weiß
Strukturlack Lava-Schwarz

je L/R:10681, M:10686
je L/R:10687, M:10688

55 Euro
55 Euro

Medienstele_W8 XL²

für 84" bis 98"- Displays (16:9)
mit je bis zu 100 kg Gewicht

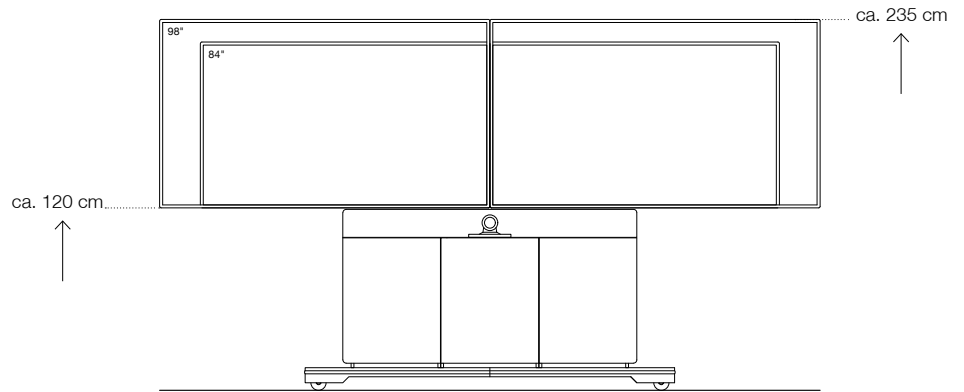

VC-Kamerapositionierung:
unterhalb (auf ca. 102 cm Höhe)
des Displays möglich.

Mobil mit Bodenplatte

Ausführung

Dreitürig – mit Stoffblende für externe Lautsprecher in Schwarz. Korpus und Tür aus MDF, in Strukturlack lackiert. Mit passiv belüftetem Stauraum zur individuellen Technikintegration. Vorbereitet zur Integration eines Videokonferenzsystems. Display-Halterung nicht im Lieferumfang enthalten.

Maße (B x T x H)

Gesamtmöbel, außen (Bodenplatte)	1950 (2450) x 310 (750) x 2070 (150) mm
Technik-Stauraum (*Beschlüge nicht berücksichtigt)	2 x 550 x 270* x 820 mm 1 x 610 x 270* x 820 mm
Lautsprecher-Stauraum	2 x 520 x 270 x 165 mm

Vorraussetzung zur Display-Integration

- max. Display-Breite	2280 mm
- max. Display-Gewicht	100 kg
- empf. Display-Tiefe (inkl. Halterung)	130 - 150 mm
- Montagefläche für Display-Halterung (B x H)	3400 x 835 mm
- Rücksprung für Display und Halterung	130 mm
- Höhe Display-Unterkante	1200 mm

Farbe** / Artikel-Nr.

Arktik-Weiß	10655
Lava-Schwarz	10656

Grundpreis für 1 Stück

11.090 Euro

zuzüglich Lieferung, s. u.

(ab 3 Stück = Staffelformen!)

auf Anfrage

Lieferung frei Lager / Bordstein

(mehrteilig, vormontierte Korpusse, Displayboard und Blenden = separat und zu verschrauben)

1. Stück	10658	990 Euro
jede weitere	10660	495 Euro

Verbringung und Montage der Möbel durch Holzmedia.

auf Anfrage

Optionen	Oberfläche / Farbe	Artikel-Nr.	empfohlener Marktpreis
VC-Kamerakorpus unterhalb Display*** bei mittig geteilter Lautsprecherblende, Maße 340 x 270 x 180 mm (B x T x H) *** = breite Ausführung (540 x 270 x 180 mm), für Dual-Kameras	Strukturlack Arktik-Weiß	10679 ***11447	445 Euro
	Strukturlack Lava-Schwarz	10680 ***11448	445 Euro
Individuelle Blende für VC-Systeme für z. B. Cisco Webex Room Kit (Plus) / Crestron Flex / Polycom Studio / etc. inkl. Befestigungsunterkonstruktion Diese Blende ersetzt die Lautsprecherblende des Hauptprodukts.	Strukturlack Arktik-Weiß	10713	445 Euro
	Strukturlack Lava-Schwarz	10714	445 Euro
Schließung für / je Türe	Vernickelt matt	10035	170 Euro
Fachboden für Technikkorpus	Strukturlack Arktik-Weiß	je L/R:10681, M:10686	55 Euro
	Strukturlack Lava-Schwarz	je L/R:10687, M:10688	55 Euro
Halterung für Kabelaufwicklung rückseitig am Korpus	Strukturlack Arktik-Weiß	10036	160 Euro
	Strukturlack Lava-Schwarz	10665	160 Euro

** Strukturlackfarbtöne können gegen 590 Euro Aufpreis je Auftrag angepasst werden.
Preise = unverbindliche Verkaufspreisempfehlung, zuzüglich der gesetzlichen MwSt. (in Euro)

Medienmöbel_S1 M

höhenverstellbar
für 55" bis 65"- Displays
mit bis zu 60 kg Gewicht

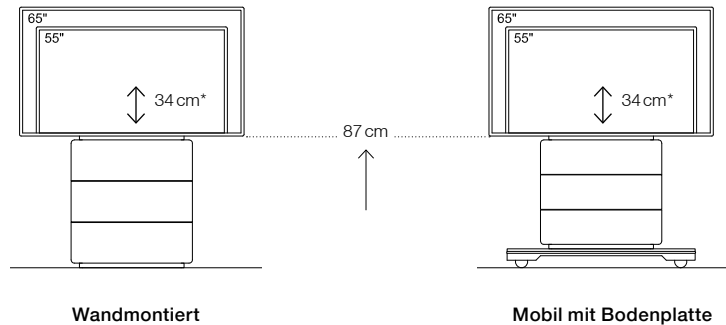

Ausführung

Eintürig - Korpus und Tür aus MDF, in Strukturlack lackiert.
Mit passiv belüftetem Stauraum zur individuellen Technikintegration.
Display-Halterung nicht im Lieferumfang enthalten.

Maße (B x T x H)

Gesamtmöbel, außen (Bodenplatte)	800 x 310 x 1630 mm	800 (1240) x 310 (650) x 1630 (130) mm
Technik-Stauraum (Beschlüge nicht berücksichtigt)	650 x 170/270 x 750 mm	650 x 170/270 x 650 mm
Montagefläche für Technikkomponenten (BxH)	2 x 255 x 750 mm	2 x 255 x 650 mm

Voraussetzung zur Display-Integration

- max. Display-Breite	1650 mm	1650 mm
- max. Display-Gewicht	60 kg	60 kg
- empf. Display-Tiefe (inkl. Halterung)	110 - 150 mm	110 - 150 mm
- Montagefläche für Display-Halterung (B x H)	630 x 690 mm	630 x 690 mm
- Rücksprung für Display und Halterung	110 mm	110 mm
- Mindest-Display-Höhe	740 mm	740 mm

Farbe* / Artikel-Nr.

Arktik-Weiß	10043	10045
Lava-Schwarz	10044	10046

Grundpreis für 1 Stück

	5.260 Euro	6.610 Euro
zuzüglich Lieferung, s. u. (ab 3 Stück = Staffelformen!)	auf Anfrage	auf Anfrage

Lieferung frei Lager / Bordstein

1. Stück	10065	460 Euro
jede weitere	10552	230 Euro

Verbringung und Montage der Möbel durch Holzmedia.

auf Anfrage

Optionen	Oberfläche / Farbe	Artikel-Nr.	empfohlener Marktpreis
Halterung für VC-Kamera			
- für Position oberhalb Display, Stellfläche 240 x 165 mm (B x T)	Metall, pulverbeschichtet, schwarz	10033	220 Euro
- zur seitlichen Positionierung neben dem Display von 55" bis 98" einstellbar, Stellfläche 240 x 150 mm (B x T)	Metall, pulverbeschichtet, schwarz	10657	445 Euro
Montage Adapterplatte			
für Cisco Webex Board Pro 55"	Strukturlack Arktik-Weiß	11422	200 Euro
	Strukturlack Lava-Schwarz	11421	200 Euro
Schließung für Türen	Vernickelt matt	10063	170 Euro
Fachboden für Technikkorpus			
	Strukturlack Arktik-Weiß	10055	55 Euro
	Strukturlack Lava-Schwarz	10689	55 Euro
Tür mit Lautsprecherblende in Stoff			
für externe Lautsprecher inkl. Fachboden	Strukturlack Arktik-Weiß, Akustikstoff schwarz	10058	530 Euro
	Strukturlack Lava-Schwarz, Akustikstoff schwarz	10690	530 Euro
Halterung für Kabelaufwicklung			
rückseitig am Korpus der mobilen Version	Strukturlack Arktik-Weiß	12034	160 Euro
	Strukturlack Lava-Schwarz	12035	160 Euro

* Strukturlackfarbtöne können gegen 590 Euro Aufpreis je Auftrag angepasst werden.
Preise = unverbindliche Verkaufspreisempfehlung, zuzüglich der gesetzlichen MwSt. (in Euro)

Medienmöbel_S1 L

höhenverstellbar
für 70" bis 80"- Displays
mit bis zu 100 kg Gewicht

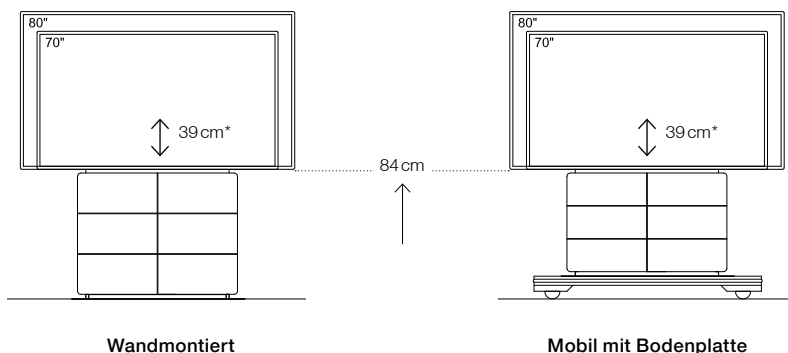

Ausführung

Zweitürig - Korpus und Tür aus MDF, in Strukturlack lackiert.
Mit passiv belüftetem Stauraum zur individuellen Technikintegration.
Display-Halterung nicht im Lieferumfang enthalten.

Maße (B x T x H)

Gesamtmöbel, außen (Bodenplatte)	1060 x 320 x 1740 mm	1060 (1500) x 320 (700) x 1740 (150) mm
Technik-Stauraum (Beschläge nicht berücksichtigt)	2 x 440 x 180/280 x 745 mm	2 x 440 x 180/280 x 610 mm
Montagefläche für Technikkomponenten (B x H)	465 x 745 mm	465 x 610

Voraussetzung zur Display-Integration

- max. Display-Breite	1900 mm	1900 mm
- max. Display-Gewicht	100 kg	100 kg
- empf. Display-Tiefe (inkl. Halterung)	120 - 160 mm	120 - 160 mm
- Montagefläche für Display-Halterung (B x H)	880 x 730 mm	880 x 730 mm
- Rücksprung für Display und Halterung	120 mm	120 mm
- Mindest-Display-Höhe	900 mm	900 mm

Farbe* / Artikel-Nr.

Arktik-Weiß	10047	10049
Lava-Schwarz	10048	10050

Grundpreis für 1 Stück

	6.420 Euro	8.150 Euro
zuzüglich Lieferung, s. u. (ab 3 Stück = Staffelpreisen!)	auf Anfrage	auf Anfrage

Lieferung frei Lager / Bordstein

1. Stück	10066	560 Euro
jede weitere	10553	280 Euro

Verbringung und Montage der Möbel
durch Holzmedia.

auf Anfrage

Optionen	Oberfläche / Farbe	Artikel-Nr.	empfohlener Marktpreis
Halterung für VC-Kamera			
- für Position oberhalb Display, Stellfläche 240 x 165 mm (B x T)	Metall, pulverbeschichtet, schwarz	10033	220 Euro
- zur seitlichen Positionierung neben dem Display von 55" bis 98" einstellbar, Stellfläche 240 x 150 mm (B x T)	Metall, pulverbeschichtet, schwarz	10657	445 Euro
Montage Adapterplatte			
für Cisco Webex Board Pro 75"	Strukturlack Arktik-Weiß	11420	255 Euro
	Strukturlack Lava-Schwarz	11419	255 Euro
Schließung für / je Türe	Vernickelt matt	10063	170 Euro
Fachboden für Technikkorpus			
	Strukturlack Arktik-Weiß	10056	55 Euro
	Strukturlack Lava-Schwarz	10694	55 Euro
Tür mit Lautsprecherblende in Stoff			
für externe Lautsprecher inkl. Fachboden	Strukturlack Arktik-Weiß, Akustikstoff schwarz	10059	590 Euro
	Strukturlack Lava-Schwarz, Akustikstoff schwarz	10695	590 Euro
Halterung für Kabelaufwicklung			
rückseitig am Korpus der mobilen Version	Strukturlack Arktik-Weiß	12034	160 Euro
	Strukturlack Lava-Schwarz	12035	160 Euro

Medienmöbel_S1 XL

höhenverstellbar
für 84" bis 98"- Displays (16:9)
mit bis zu 130 kg Gewicht

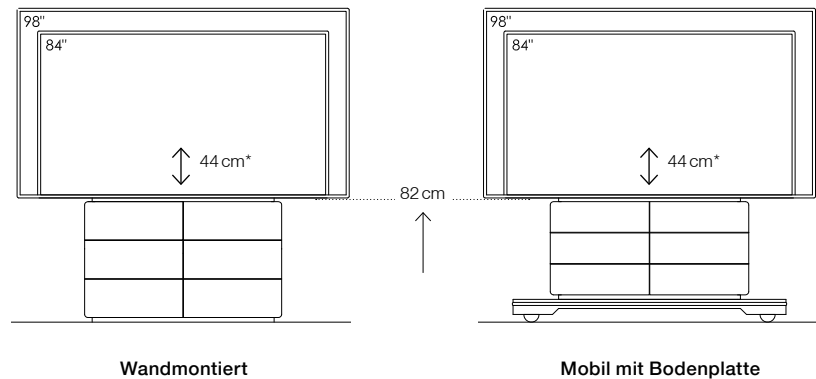

Ausführung

Zweitürig - Korpus und Tür aus MDF, in Strukturlack lackiert.
Mit passiv belüftetem Stauraum zur individuellen Technikintegration.
Display-Halterung **nicht** im Lieferumfang enthalten.

Maße (B x T x H)

Gesamtmöbel, außen (Bodenplatte)	1310 x 330 x 1800 mm	1310 (1800) x 330 (750) x 1800 (150) mm
Technik-Stauraum (Beschläge nicht berücksichtigt)	2 x 570 x 190/290 x 710 mm	2 x 570 x 190/290 x 580 mm
Montagefläche für Technikkomponenten (B x H)	720 x 710 mm	720 x 580 mm

Voraussetzung zur Display-Integration

- max. Display-Breite	2210 mm	2210 mm
- max. Display-Gewicht	130 kg	130 kg
- empf. Display-Tiefe (inkl. Halterung)	130 - 180 mm	130 - 180 mm
- Montagefläche für Display-Halterung (B x H)	1140 x 770 mm	1140 x 770 mm
- Rücksprung für Display und Halterung	130 mm	130 mm
- Mindest-Display-Höhe	970 mm	970 mm

Farbe* / Artikel-Nr.

Arktik-Weiß	10051	10053
Lava-Schwarz	10052	10054

Grundpreis für 1 Stück

	7.290 Euro	9.280 Euro
zuzüglich Lieferung, s. u. (ab 3 Stück = Staffelf Konditionen!)	auf Anfrage	auf Anfrage

Lieferung frei Lager / Bordstein

1. Stück	10067	810 Euro
jede weitere	10554	405 Euro

Verbringung und Montage der Möbel
durch Holzmedia.

auf Anfrage

Optionen	Oberfläche / Farbe	Artikel-Nr.	empfohlener Marktpreis
Halterung für VC-Kamera			
- für Position oberhalb Display, Stellfläche 240 x 165 mm (B x T)	Metall, pulverbeschichtet, schwarz	10033	220 Euro
- zur seitlichen Positionierung neben dem Display von 55" bis 98" einstellbar, Stellfläche 240 x 150 mm (B x T)	Metall, pulverbeschichtet, schwarz	10657	445 Euro
Schließung für / je Türe	Vernickelt matt	10063	170 Euro
Fachboden für Technikkorpus	Strukturlack Arktik-Weiß	10057	55 Euro
	Strukturlack Lava-Schwarz	10697	55 Euro
Tür mit Lautsprecherblende in Stoff	Strukturlack Arktik-Weiß, Akustikstoff schwarz	10060	720 Euro
für externe Lautsprecher inkl. Fachboden	Strukturlack Lava-Schwarz, Akustikstoff schwarz	10698	720 Euro
Halterung für Kabelaufwicklung	Strukturlack Arktik-Weiß	12034	160 Euro
rückseitig am Korpus der mobilen Version	Strukturlack Lava-Schwarz	12035	160 Euro

* Strukturlackfarbtöne können gegen 590 Euro Aufpreis je Auftrag angepasst werden.
Preise = unverbindliche Verkaufspreisempfehlung, zuzüglich der gesetzlichen MwSt. (in Euro)

LED-Medienwand_W9 - 110 (für 108" - 110" im 16 : 9 Format)

Basismöbel

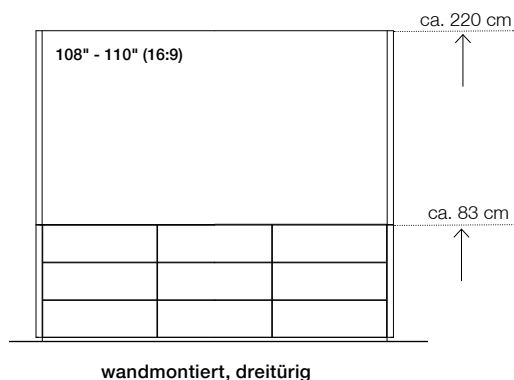

Ausführung

Korpus aus Melamin, Türen und seitliche Wangen aus MDF, in Strukturlack lackiert.
Mit passiv belüftetem Stauraum zur individuellen
Technikintegration. Vorbereitet zur Integration von LED-Screens.
LED-Halterung nicht im Lieferumfang enthalten.

ca. Maße (B x T x H)

= individuell auf LED-Screen angepasst

Gesamtmöbel, außen

2530 x 320 x 2200 mm

Technik-Stauraum (Beschläge nicht berücksichtigt)

3 x 770 x 270 x 730 mm

Montagefläche für LED-Panels (B x H)

2450 x 1380 mm

Max. Screen-Gewicht

180 kg

Farbe* / Artikel-Nr.

Arktik-Weiß

12343

Lava-Schwarz

12344

Grundpreis für 1 Stück

8.360 Euro

zuzüglich Lieferung, s. u.

(ab 3 Stück = Staffelformen!)



Anlieferung und Montage
durch Holzmedia.

nach Aufwand
auf Anfrage

Optionen	Oberfläche / Farbe	Artikel-Nr.	empfohlener Marktpreis
Äußere Türen mit Lautsprecherblende in Stoff für externe Lautsprecher, inkl. Fachboden Platz für Lautsprecher ca. 730 x 220 mm (B x H) Stauraum verringert sich entsprechend.	Strukturlack Arktik-Weiß, Akustikstoff schwarz	11963	890 Euro
	Strukturlack Lava-Schwarz, Akustikstoff schwarz	11964	890 Euro
Schließung für / je Türe	Vernickelt matt	12036	170 Euro
Fachboden für Technikkorpus	Strukturlack Arktik-Weiß	11966	55 Euro
	Strukturlack Lava-Schwarz	11967	55 Euro
Halterung für VC-Kamera zur seitlichen Positionierung an der LED-Wand Stellfläche 240 x 150 mm (B x T)	Metall, pulverbeschichtet, schwarz	L: 11968	445 Euro
		R: 12127	445 Euro

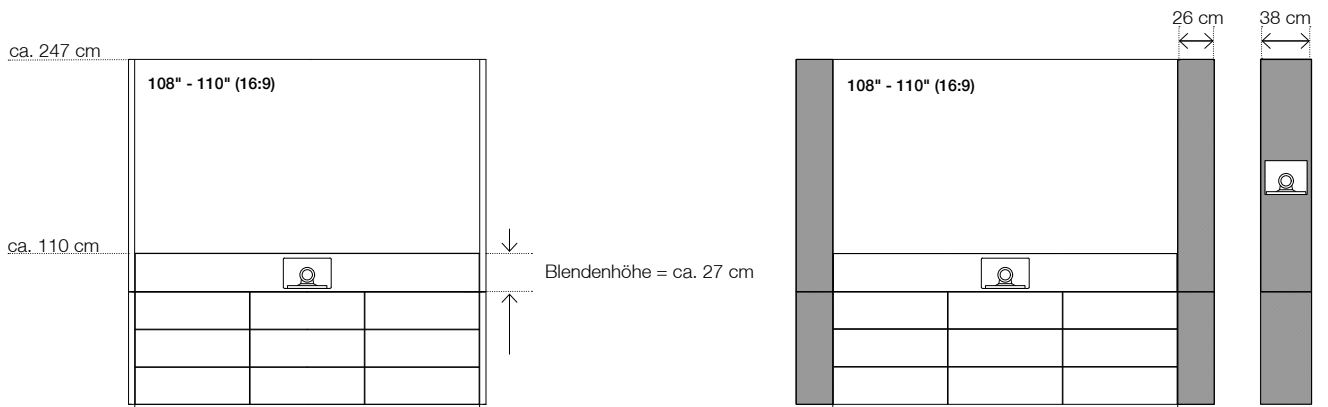
... optional ① mit **Technikebene zur VC-Integration** (nicht nachrüstbar!)
und / oder ② mit **seitlichen Lautsprecherkorpussen**

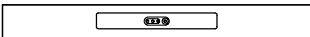
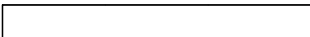

	ca. Größe	Oberfläche / Farbe	Artikel-Nr.	empfohlener Marktpreis
① Technikebene/-blende mit VC-Kamerakorpus unterhalb des LED-Screens VC Kamerakorpus Maße: 340-540 x 215 mm (B x H)				
	108" - 110"	in Strukturlack Arktik-Weiß in Strukturlack Lava-Schwarz	12365 12366	2.120 Euro 2.120 Euro
Technikebene/-blende mit VC-Kamerakorpus, außen mit Stoffblenden für externe Lautsprecher (je 730 x 230 mm / B x H)				
	108" - 110"	in Strukturlack Arktik-Weiß in Strukturlack Lava-Schwarz	12369 12370	2.420 Euro 2.420 Euro
Technikebene/-blende mit individuellem Ausschnitt für VC-Soundbars für z. B. Cisco Webex Room Kit (Plus) / Crestron Flex / Poly X50 / etc. inkl. Befestigungsunterkonstruktion				
	108" - 110"	in Strukturlack Arktik-Weiß in Strukturlack Lava-Schwarz	12371 12372	2.420 Euro 2.420 Euro
Technikebene/-blende ohne Ausschnitt				
	108" - 110"	in Strukturlack Arktik-Weiß in Strukturlack Lava-Schwarz	12361 12362	1.950 Euro 1.950 Euro
② Seitliche Lautsprecherkorpuse zur Integration von Linienlautsprechern und Subwoofern (Breite = je 260mm)	108" - 110"	in Akustikstoff schwarz	12373	3.450 Euro
Lautsprecher-Stauraum (B x T x H): - oben / Linien-Lautsprecher: 180 x 260 x 1220 mm - unten / Subwoofer: 770 x 270 x 730 mm				
Breitere seitt. Lautsprecherkorpuse mit VC-Korpus: (Breite = je 380 mm) Maße VC-Korpus: 280 x 240 mm (B x H) Positionierung individuell abgestimmt.	108" - 110"	in Akustikstoff schwarz	12375	5.150 Euro

LED-Medienwand_W9 - 110 mobil (für 108" - 110" im 16 : 9 Format) neu

Basismöbel

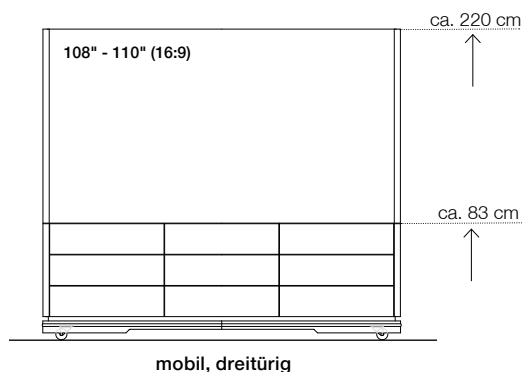

Ausführung

Korpus aus Melamin, Türen, seitliche Wangen sowie Bodenplatte und Sichrückwand aus MDF, in Strukturlack lackiert. Mit passiv belüftetem Stauraum zur individuellen Technikintegration. Vorbereitet zur Integration von LED-Screens. LED-Halterung nicht im Lieferumfang enthalten.

ca. Maße (B x T x H)

= individuell auf LED-Screen angepasst

Gesamtmöbel, außen (Bodenplatte)

2530 (2540) x 350 (950) x 2200 (140) mm

Technik-Stauraum (Beschläge nicht berücksichtigt)

3 x 770 x 290 x 620 mm

Montagefläche für LED-Panels (B x H)

2450 x 1380 mm

Max. Screen-Gewicht

180 kg

Farbe* / Artikel-Nr.

Arktik-Weiß

12345

Lava-Schwarz

12346

Grundpreis für 1 Stück

19.980 Euro

zuzüglich Lieferung, s. u.

(ab 3 Stück = Staffelkonditionen!)



Anlieferung und Montage durch Holzmedia.

nach Aufwand auf Anfrage

Optionen	Oberfläche / Farbe	Artikel-Nr.	empfohlener Marktpreis
Äußere Türen mit Lautsprecherblende in Stoff für externe Lautsprecher, inkl. Fachboden Platz für Lautsprecher ca. 730 x 220 mm (B x H) Stauraum verringert sich entsprechend.	Strukturlack Arktik-Weiß, Akustikstoff schwarz	11963	890 Euro
	Strukturlack Lava-Schwarz, Akustikstoff schwarz	11964	890 Euro
Schließung für / je Türe	Vernickelt matt	12036	170 Euro
Fachboden für Technikkorpus	Strukturlack Arktik-Weiß	11966	55 Euro
	Strukturlack Lava-Schwarz	11967	55 Euro
Halterung für VC-Kamera zur seitlichen Positionierung an der LED-Wand Stellfläche 240 x 150 mm (B x T)	Metall, pulverbeschichtet, schwarz	L: 11968	445 Euro
		R: 12127	445 Euro

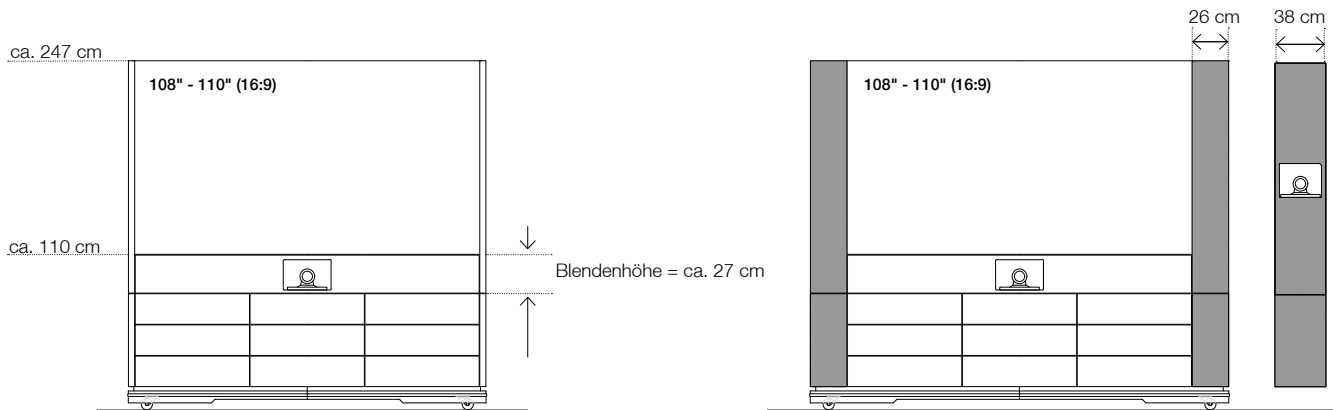
... optional ① mit Technikebene zur VC-Integration (nicht nachrüstbar!)
und / oder ② mit seitlichen Lautsprecherkorpusen

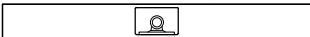

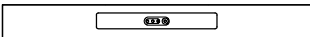
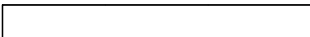
	ca. Größe	Oberfläche / Farbe	Artikel-Nr.	empfohlener Marktpreis
①				
Technikebene/-blende mit VC-Kamerakorpus				
unterhalb des LED-Screens VC Kamerakorpus Maße: 340-540 x 215 mm (B x H)				
	108" - 110"	in Strukturlack Arktik-Weiß	12365	2.120 Euro
		in Strukturlack Lava-Schwarz	12366	2.120 Euro
Technikebene/-blende mit VC-Kamerakorpus,				
außen mit Stoffblenden für externe Lautsprecher (je 730 x 230 mm / B x H)				
	108" - 110"	in Strukturlack Arktik-Weiß	12369	2.420 Euro
		in Strukturlack Lava-Schwarz	12370	2.420 Euro
Technikebene/-blende mit individuellem Ausschnitt				
für z. B. Cisco Webex Room Kit (Plus) / Crestron Flex / Poly X50 / etc. inkl. Befestigungsunterkonstruktion				
	108" - 110"	in Strukturlack Arktik-Weiß	12371	2.420 Euro
		in Strukturlack Lava-Schwarz	12372	2.420 Euro
Technikebene/-blende ohne Ausschnitt				
	108" - 110"	in Strukturlack Arktik-Weiß	12361	1.950 Euro
		in Strukturlack Lava-Schwarz	12362	1.950 Euro
②				
Seitliche Lautsprecherkorpusse				
zur Integration von Linienlautsprechern und Subwoofern (Breite = je 260mm) Mit entsprechend verbreiteter Bodenplatte.				
Lautsprecher-Stauraum (B x T x H): - oben / Linien-Lautsprecher: 180 x 260 x 1220 mm - unten / Subwoofer: 770 x 290 x 620 mm				
	108" - 110"	in Akustikstoff schwarz	12381	4.470 Euro
Breitere seittl. Lautsprecherkorpusse mit VC-Korpus:				
(Breite = je 380 mm) Maße VC-Korpus: 280 x 240 mm (B x H) Positionierung individuell abgestimmt. Mit entsprechend verbreiteter Bodenplatte.				
	108" - 110"	in Akustikstoff schwarz	12383	6.410 Euro

LED-Medienwand_W9 - 146 (für 136" - 146" im 16 : 9 Format) neu

Basismöbel

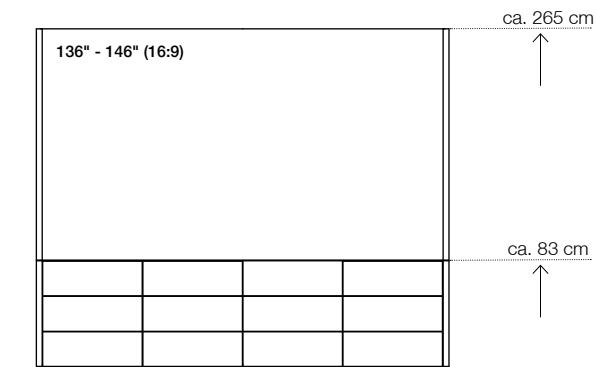

wandmontiert, viertürig

Ausführung

Korpus aus Melamin, Türen und seitliche Wangen aus MDF, in Strukturlack lackiert.
Mit passiv belüftetem Stauraum zur individuellen
Technikintegration. Vorbereitet zur Integration von LED-Screens.
LED-Halterung nicht im Lieferumfang enthalten.

ca. Maße (B x T x H)

= individuell auf LED-Screen angepasst

Gesamtmöbel, außen

3330 x 320 x 2650 mm

Technik-Stauraum (Beschläge nicht berücksichtigt)

4 x 720 x 270 x 730 mm

Montagefläche für LED-Panels (B x H)

3240 x 1840 mm

Max. Screen-Gewicht

250 kg

Farbe* / Artikel-Nr.

Arktik-Weiß

12349

Lava-Schwarz

12350

Grundpreis für 1 Stück

11.240 Euro

zuzüglich Lieferung, s. u.

(ab 3 Stück = Staffelpreisen!)





Anlieferung und Montage
durch Holzmedia.

nach Aufwand
auf Anfrage

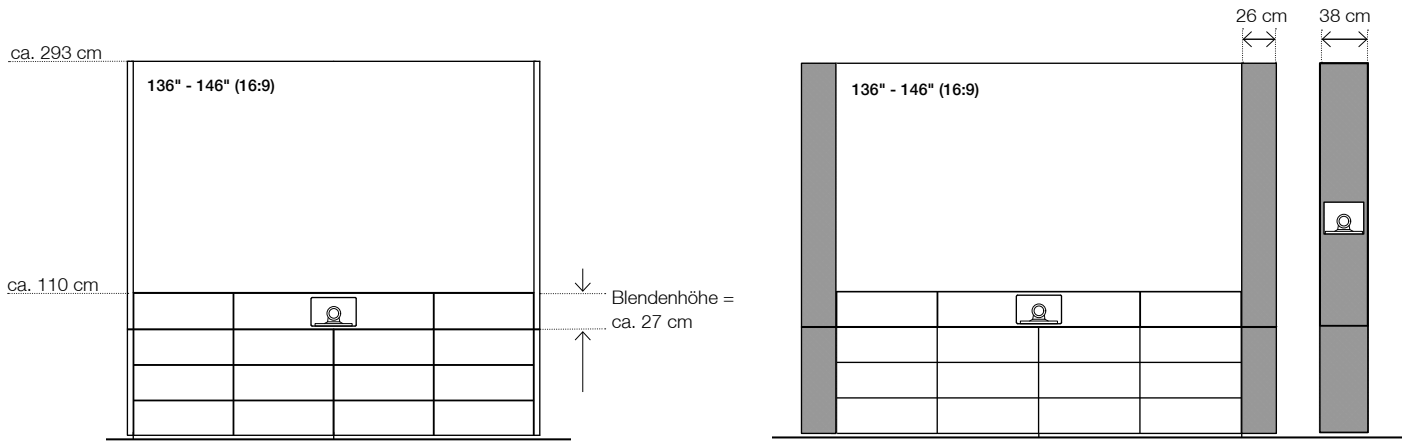
Optionen	Oberfläche / Farbe	Artikel-Nr.	empfohlener Marktpreis
Äußere Türen mit Lautsprecherblende in Stoff für externe Lautsprecher, inkl. Fachboden Platz für Lautsprecher ca. 730 x 220 mm (B x H) Stauraum verringert sich entsprechend.	Strukturlack Arktik-Weiß, Akustikstoff schwarz	11963	890 Euro
	Strukturlack Lava-Schwarz, Akustikstoff schwarz	11964	890 Euro
Schließung für / je Türe	Vernickelt matt	12036	170 Euro
Fachboden für Technikkorpus	Strukturlack Arktik-Weiß	11966	55 Euro
	Strukturlack Lava-Schwarz	11967	55 Euro
Halterung für VC-Kamera zur seitlichen Positionierung an der LED-Wand Stellfläche 240 x 150 mm (B x T)	Metall, pulverbeschichtet, schwarz	L: 11968	445 Euro
		R: 12127	445 Euro

**... optional ① mit Technikebene zur VC-Integration (nicht nachrüstbar!)
und / oder ② mit seitlichen Lautsprecherkorpussen**



	ca. Größe	Oberfläche / Farbe	Artikel-Nr.	empfohlener Marktpreis
① Technikebene/-blende mit VC-Kamerakorpus unterhalb des LED-Screens VC Kamerakorpus Maße: 340-540 x 215 mm (B x H)				
	136" - 146"	in Strukturlack Arktik-Weiß in Strukturlack Lava-Schwarz	12403 12404	2.560 Euro 2.560 Euro
Technikebene/-blende mit VC-Kamerakorpus, außen mit Stoffblenden für externe Lautsprecher (je 720 x 230 mm / B x H)				
	136" - 146"	in Strukturlack Arktik-Weiß in Strukturlack Lava-Schwarz	12407 12408	2.990 Euro 2.990 Euro
Technikebene/-blende mit individuellem Ausschnitt für VC-Soundbars für z. B. Cisco Webex Room Kit (Plus) / Crestron Flex / Poly X50 / etc. inkl. Befestigungsunterkonstruktion				
	136" - 146"	in Strukturlack Arktik-Weiß in Strukturlack Lava-Schwarz	12409 12410	2.990 Euro 2.990 Euro
Technikebene/-blende ohne Ausschnitt				
	136" - 146"	in Strukturlack Arktik-Weiß in Strukturlack Lava-Schwarz	12399 12400	2.200 Euro 2.200 Euro
② Seitliche Lautsprecherkorpuse zur Integration von Linienlautsprechern und Subwoofern (Breite = je 260mm)				
Lautsprecher-Stauraum (B x T x H): - oben / Linien-Lautsprecher: 180 x 260 x 1680 mm - unten / Subwoofer: 720 x 270 x 730 mm	136" - 146"	in Akustikstoff schwarz	12411	3.980 Euro
Breitere seiti. Lautsprecherkorpuse mit VC-Korpus: (Breite = je 380 mm) Maße VC-Korpus: 280 x 240 mm (B x H) Positionierung individuell abgestimmt.	136" - 146"	in Akustikstoff schwarz	12413	5.480 Euro

LED-Medienwand_W9 - 146 mobil (für 136" - 146" im 16 : 9 Format) neu

Basismöbel

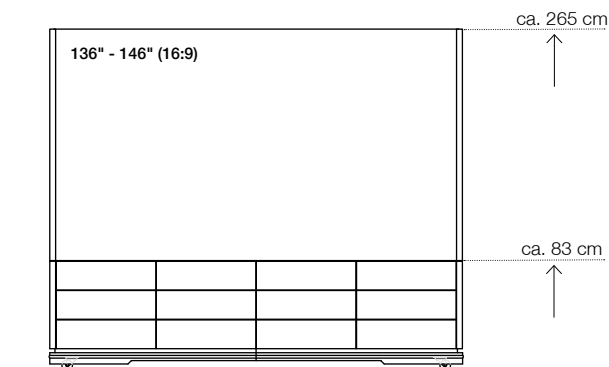

mobil, viertürig

Ausführung

Korpus aus Melamin, Türen, seitliche Wangen sowie Bodenplatte und Sichrückwand aus MDF, in Strukturlack lackiert. Mit passiv belüftetem Stauraum zur individuellen Technikintegration. Vorbereitet zur Integration von LED-Screens. LED-Halterung nicht im Lieferumfang enthalten.

ca. Maße (B x T x H)

= individuell auf LED-Screen angepasst

Gesamtmöbel, außen (Bodenplatte)

3330 (3340) x 350 (950) x 2650 (140) mm

Technik-Stauraum (Beschläge nicht berücksichtigt)

4 x 720 x 290 x 620 mm

Montagefläche für LED-Panels (B x H)

3240 x 1840 mm

Max. Screen-Gewicht

250 kg

Farbe* / Artikel-Nr.

Arktik-Weiß

12351

Lava-Schwarz

12352

Grundpreis für 1 Stück

24.320 Euro

zuzüglich Lieferung, s. u.

(ab 3 Stück = Staffelpreisen!)



Anlieferung und Montage durch Holzmedia.

nach Aufwand auf Anfrage

Optionen	Oberfläche / Farbe	Artikel-Nr.	empfohlener Marktpreis
Äußere Türen mit Lautsprecherblende in Stoff für externe Lautsprecher, inkl. Fachboden Platz für Lautsprecher ca. 730 x 220 mm (B x H) Stauraum verringert sich entsprechend.	Strukturlack Arktik-Weiß, Akustikstoff schwarz	11963	890 Euro
	Strukturlack Lava-Schwarz, Akustikstoff schwarz	11964	890 Euro
Schließung für / je Türe	Vernickelt matt	12036	170 Euro
Fachboden für Technikkorpus	Strukturlack Arktik-Weiß	11966	55 Euro
	Strukturlack Lava-Schwarz	11967	55 Euro
Halterung für VC-Kamera zur seitlichen Positionierung an der LED-Wand Stellfläche 240 x 150 mm (B x T)	Metall, pulverbeschichtet, schwarz	L: 11968	445 Euro
		R: 12127	445 Euro

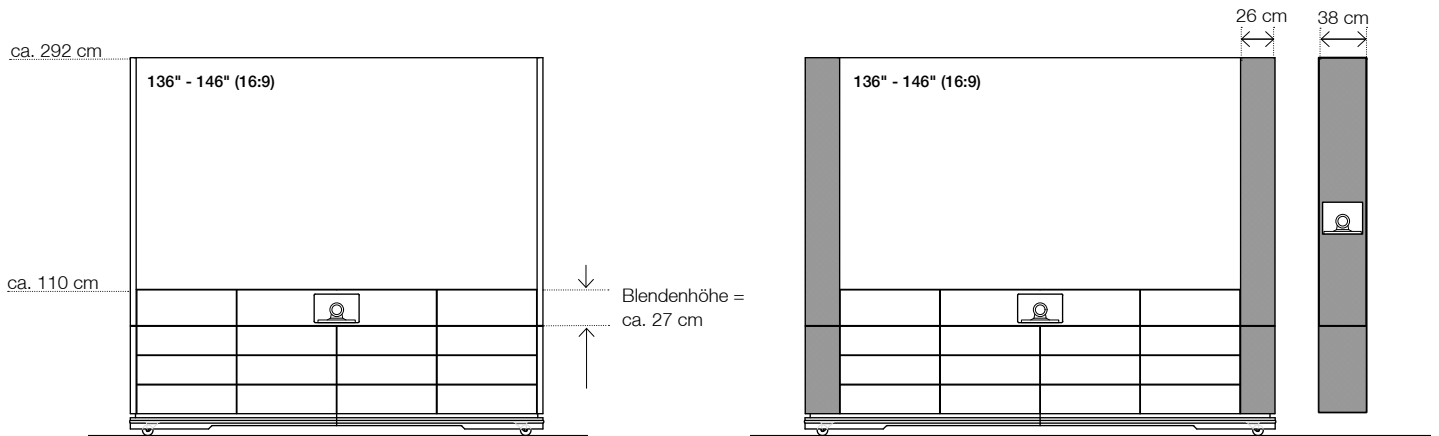
... optional ① mit **Technikebene zur VC-Integration** (nicht nachrüstbar!)
 und / oder ② mit **seitlichen Lautsprecherkorpussen**

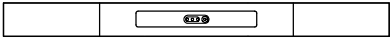
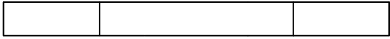

	ca. Größe	Oberfläche / Farbe	Artikel-Nr.	empfohlener Marktpreis
①				
Technikebene/-blende mit VC-Kamerakorpus				
unterhalb des LED-Screens VC Kamerakorpus Maße: 340-540 x 215 mm (B x H)				
	136" - 146"	in Strukturlack Arktik-Weiß	12403	2.560 Euro
		in Strukturlack Lava-Schwarz	12404	2.560 Euro
Technikebene/-blende mit VC-Kamerakorpus, außen mit Stoffblenden für externe Lautsprecher (je 720 x 230 mm / B x H)				
	136" - 146"	in Strukturlack Arktik-Weiß	12407	2.990 Euro
		in Strukturlack Lava-Schwarz	12408	2.990 Euro
Technikebene/-blende mit individuellem Ausschnitt für VC-Soundbars für z. B. Cisco Webex Room Kit (Plus) / Crestron Flex / Poly X50 / etc. inkl. Befestigungsunterkonstruktion				
	136" - 146"	in Strukturlack Arktik-Weiß	12409	2.990 Euro
		in Strukturlack Lava-Schwarz	12410	2.990 Euro
Technikebene/-blende ohne Ausschnitt				
	136" - 146"	in Strukturlack Arktik-Weiß	12399	2.200 Euro
		in Strukturlack Lava-Schwarz	12400	2.200 Euro
②				
Seitliche Lautsprecherkorpuse				
zur Integration von Linienlautsprechern und Subwoofern (Breite = je 260mm) Mit entsprechend verbreiteter Bodenplatte.				
Lautsprecher-Stauraum (B x T x H): - oben / Linien-Lautsprecher: 180 x 260 x 1680 mm - unten / Subwoofer: 720 x 290 x 620 mm				
	136" - 146"	in Akustikstoff schwarz	12419	4.890 Euro
Breitere seittl. Lautsprecherkorpuse mit VC-Korpus: (Breite = je 380 mm) Maße VC-Korpus: 280 x 240 mm (B x H) Positionierung individuell abgestimmt. Mit entsprechend verbreiteter Bodenplatte.				
	136" - 146"	in Akustikstoff schwarz	12421	6.320 Euro

LED-Medienwand_W9 - 165 (für 162" - 165" im 16 : 9 Format)

Basismöbel

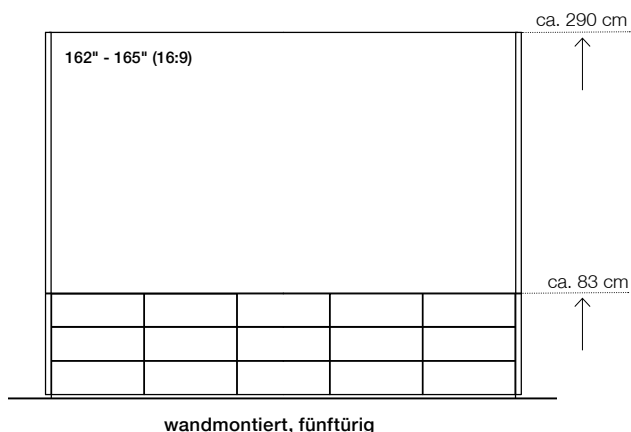

Ausführung

Korpus aus Melamin, Türen und seitliche Wangen aus MDF, in Strukturlack lackiert.
Mit passiv belüftetem Stauraum zur individuellen
Technikintegration. Vorbereitet zur Integration von LED-Screens.
LED-Halterung nicht im Lieferumfang enthalten.

ca. Maße (B x T x H)

= individuell auf LED-Screen angepasst

Gesamtmöbel, außen

3750 x 320 x 2890 mm

Technik-Stauraum (Beschläge nicht berücksichtigt)

5 x 690 x 270 x 730 mm

Montagefläche für LED-Panels (B x H)

3660 x 2060 mm

Max. Screen-Gewicht

350 kg

Farbe* / Artikel-Nr.

Arktik-Weiß

12355

Lava-Schwarz

12356

Grundpreis für 1 Stück

13.790 Euro

zuzüglich Lieferung, s. u.

(ab 3 Stück = Staffelpreisen!)

Anlieferung und Montage
durch Holzmedia.

nach Aufwand
auf Anfrage

Optionen	Oberfläche / Farbe	Artikel-Nr.	empfohlener Marktpreis
Äußere Türen mit Lautsprecherblende in Stoff für externe Lautsprecher, inkl. Fachboden Platz für Lautsprecher ca. 730 x 220 mm (B x H) Stauraum verringert sich entsprechend.	Strukturlack Arktik-Weiß, Akustikstoff schwarz	11963	890 Euro
	Strukturlack Lava-Schwarz, Akustikstoff schwarz	11964	890 Euro
Schließung für / je Türe	Vernickelt matt	12036	170 Euro
Fachboden für Technikkorpus	Strukturlack Arktik-Weiß	11966	55 Euro
	Strukturlack Lava-Schwarz	11967	55 Euro
Halterung für VC-Kamera zur seitlichen Positionierung an der LED-Wand Stellfläche 240 x 150 mm (B x T)	Metall, pulverbeschichtet, schwarz	L: 11968	445 Euro
		R: 12127	445 Euro

**... optional ① mit Technikebene zur VC-Integration (nicht nachrüstbar!)
und / oder ② mit seitlichen Lautsprecherkorpussen**

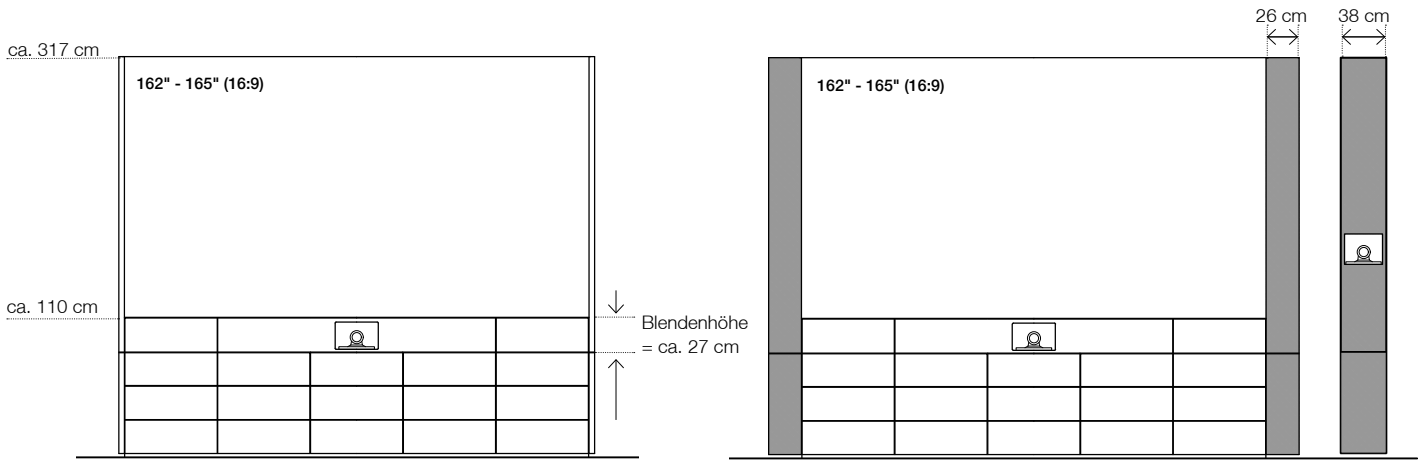

	ca. Größe	Oberfläche / Farbe	Artikel-Nr.	empfohlener Marktpreis
① Technikebene/-blende mit VC-Kamerakorpus unterhalb des LED-Screens VC Kamerakorpus Maße: 340-540 x 215 mm (B x H)		162" - 165" in Strukturlack Arktik-Weiß	12443	3.070 Euro
		in Strukturlack Lava-Schwarz	12444	3.070 Euro
Technikebene/-blende mit VC-Kamerakorpus, außen mit Stoffblenden für externe Lautsprecher (je 690 x 230 mm / B x H)		162" - 165" in Strukturlack Arktik-Weiß	12447	3.450 Euro
		in Strukturlack Lava-Schwarz	12448	3.450 Euro
Technikebene/-blende mit individuellem Ausschnitt für VC-Soundbars für z. B. Cisco Webex Room Kit (Plus) / Crestron Flex / Poly X50 / etc. inkl. Befestigungsunterkonstruktion		162" - 165" in Strukturlack Arktik-Weiß	12449	3.450 Euro
		in Strukturlack Lava-Schwarz	12450	3.450 Euro
Technikebene/-blende ohne Ausschnitt		162" - 165" in Strukturlack Arktik-Weiß	12439	2.790 Euro
		in Strukturlack Lava-Schwarz	12440	2.790 Euro
② Seitliche Lautsprecherkorpuse zur Integration von Linienlautsprechern und Subwoofern (Breite = je 260mm)		162" - 165" in Akustikstoff schwarz	12451	4.440 Euro
		Lautsprecher-Stauraum (B x T x H): - oben / Linien-Lautsprecher: 180 x 260 x 1990 mm - unten / Subwoofer: 690 x 270 x 730 mm		
Breitere seitl. Lautsprecherkorpuse mit VC-Korpus: (Breite = je 380 mm) Maße VC-Korpus: 280 x 240 mm (B x H) Positionierung individuell abgestimmt.		162" - 165" in Akustikstoff schwarz	12453	5.980 Euro

LED-Medienwand_W9 - 165 mobil (für 162" - 165" im 16 : 9 Format) neu

Basismöbel

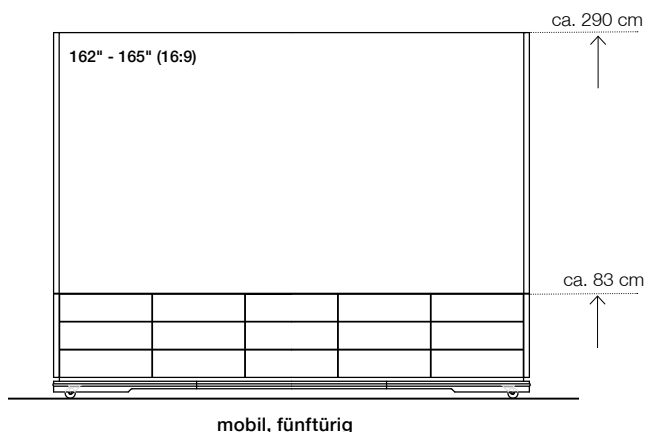

Ausführung

Korpus aus Melamin, Türen, seitliche Wangen sowie Bodenplatte und Sichrückwand aus MDF, in Strukturlack lackiert. Mit passiv belüftetem Stauraum zur individuellen Technikintegration. Vorbereitet zur Integration von LED-Screens. LED-Halterung nicht im Lieferumfang enthalten.

ca. Maße (B x T x H)

= individuell auf LED-Screen angepasst

Gesamtmöbel, außen (Bodenplatte)

3750 (3760) x 350 (950) x 2890 (140) mm

Technik-Stauraum (Beschläge nicht berücksichtigt)

5 x 690 x 290 x 620 mm

Montagefläche für LED-Panels (B x H)

3660 x 2060 mm

Max. Screen-Gewicht

350 kg

Farbe* / Artikel-Nr.

Arktik-Weiß

12357

Lava-Schwarz

12358

Grundpreis für 1 Stück

32.250 Euro

zuzüglich Lieferung, s. u.

(ab 3 Stück = Staffelpreisen!)





Anlieferung und Montage durch Holzmedia.

nach Aufwand auf Anfrage

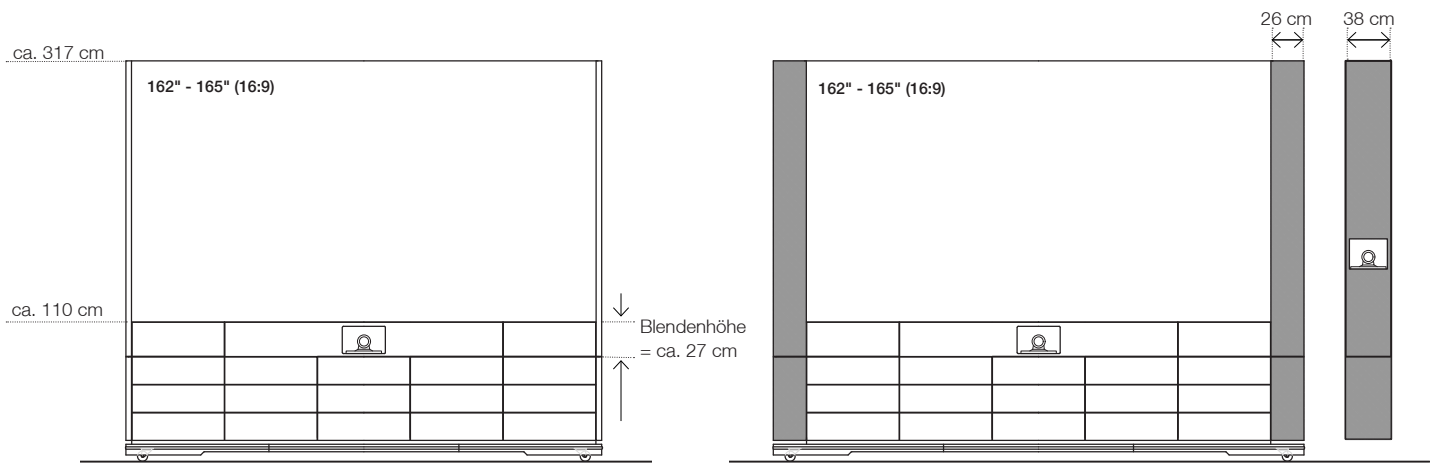
Optionen	Oberfläche / Farbe	Artikel-Nr.	empfohlener Marktpreis
Äußere Türen mit Lautsprecherblende in Stoff für externe Lautsprecher, inkl. Fachboden Platz für Lautsprecher ca. 730 x 220 mm (B x H) Stauraum verringert sich entsprechend.	Strukturlack Arktik-Weiß, Akustikstoff schwarz	11963	890 Euro
	Strukturlack Lava-Schwarz, Akustikstoff schwarz	11964	890 Euro
Schließung für / je Türe	Vernickelt matt	12036	170 Euro
Fachboden für Technikkorpus	Strukturlack Arktik-Weiß	11966	55 Euro
	Strukturlack Lava-Schwarz	11967	55 Euro
Halterung für VC-Kamera zur seitlichen Positionierung an der LED-Wand Stellfläche 240 x 150 mm (B x T)	Metall, pulverbeschichtet, schwarz	L: 11968	445 Euro
		R: 12127	445 Euro

... optional ① mit **Technikebene zur VC-Integration** (nicht nachrüstbar!)
und / oder ② mit **seitlichen Lautsprecherkorpusen**



	ca. Größe	Oberfläche / Farbe	Artikel-Nr.	empfohlener Marktpreis
①				
Technikebene/-blende mit VC-Kamerakorpus				
unterhalb des LED-Screens VC Kamerakorpus Maße: 340-540 x 215 mm (B x H)				
	162" - 165"	in Strukturlack Arktik-Weiß in Strukturlack Lava-Schwarz	12443 12444	3.070 Euro 3.070 Euro
Technikebene/-blende mit VC-Kamerakorpus,				
außen mit Stoffblenden für externe Lautsprecher (je 690 x 230 mm / B x H)				
	162" - 165"	in Strukturlack Arktik-Weiß in Strukturlack Lava-Schwarz	12447 12448	3.450 Euro 3.450 Euro
Technikebene/-blende mit individuellem Ausschnitt für VC-Soundbars				
für z. B. Cisco Webex Room Kit (Plus) / Crestron Flex / Poly X50 / etc. inkl. Befestigungsunterkonstruktion				
	162" - 165"	in Strukturlack Arktik-Weiß in Strukturlack Lava-Schwarz	12449 12450	3.450 Euro 3.450 Euro
Technikebene/-blende ohne Ausschnitt				
	162" - 165"	in Strukturlack Arktik-Weiß in Strukturlack Lava-Schwarz	12439 12440	2.790 Euro 2.790 Euro
②				
Seitliche Lautsprecherkorpusse				
zur Integration von Linienlautsprechern und Subwoofern (Breite = je 260mm) Mit entsprechend verbreiteter Bodenplatte.				
Lautsprecher-Stauraum (B x T x H): - oben / Linien-Lautsprecher: 180 x 260 x 1990 mm - unten / Subwoofer: 690 x 290 x 620 mm				
	162" - 165"	in Akustikstoff schwarz	12459	5.430 Euro
Breitere seittl. Lautsprecherkorpusse mit VC-Korpus:				
(Breite = je 380 mm) Maße VC-Korpus: 280 x 240 mm (B x H) Positionierung individuell abgestimmt. Mit entsprechend verbreiteter Bodenplatte.				
	162" - 165"	in Akustikstoff schwarz	12461	7.110 Euro

LED-Medienwand_W9 - 110² (für 2 x 108" - 110" im 16 : 9 Format) neu

Basismöbel

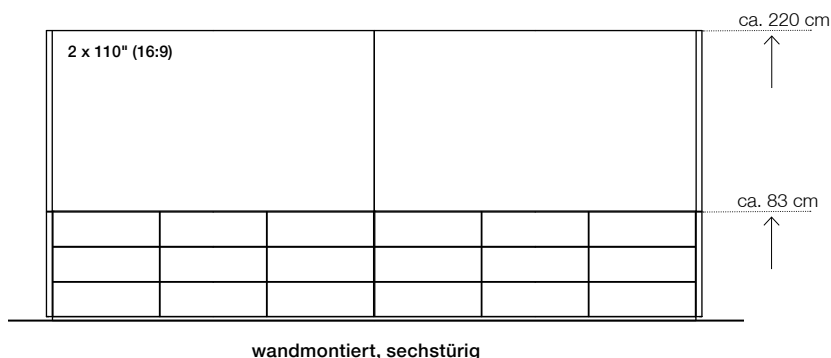

Ausführung

Korpus aus Melamin, Türen und seitliche Wangen aus MDF, in Strukturlack lackiert.
Mit passiv belüftetem Stauraum zur individuellen
Technikintegration. Vorbereitet zur Integration von LED-Screens.
LED-Halterung nicht im Lieferumfang enthalten.

ca. Maße (B x T x H)

= individuell auf LED-Screen angepasst

Gesamtmöbel, außen	4980 x 320 x 2200 mm
Technik-Stauraum (Beschläge nicht berücksichtigt)	6 x 770 x 270 x 730 mm
Montagefläche für LED-Panels (B x H)	4900 x 1380 mm

Max. Screen-Gewicht

360 kg

Farbe* / Artikel-Nr.

Arktik-Weiß	12477
Lava-Schwarz	12478

Grundpreis für 1 Stück

15.850 Euro

zuzüglich Lieferung, s. u.
(ab 3 Stück = Staffelpreisen!)

Anlieferung und Montage durch Holzmedia.

nach Aufwand
auf Anfrage

Optionen	Oberfläche / Farbe	Artikel-Nr.	empfohlener Marktpreis
Äußere Türen mit Lautsprecherblende in Stoff für externe Lautsprecher, inkl. Fachboden Platz für Lautsprecher ca. 730 x 220 mm (B x H) Stauraum verringert sich entsprechend.	Strukturlack Arktik-Weiß, Akustikstoff schwarz	11963	890 Euro
	Strukturlack Lava-Schwarz, Akustikstoff schwarz	11964	890 Euro
Schließung für / je Türe	Vernickelt matt	12036	170 Euro
Fachboden für Technikkorpus	Strukturlack Arktik-Weiß	11966	55 Euro
	Strukturlack Lava-Schwarz	11967	55 Euro
Halterung für VC-Kamera zur seitlichen Positionierung an der LED-Wand Stellfläche 240 x 150 mm (B x T)	Metall, pulverbeschichtet, schwarz	L: 11968	445 Euro
		R: 12127	445 Euro

... optional ① mit **Technikebene zur VC-Integration** (nicht nachrüstbar!)
und / oder ② mit **seitlichen Lautsprecherkorpussen**

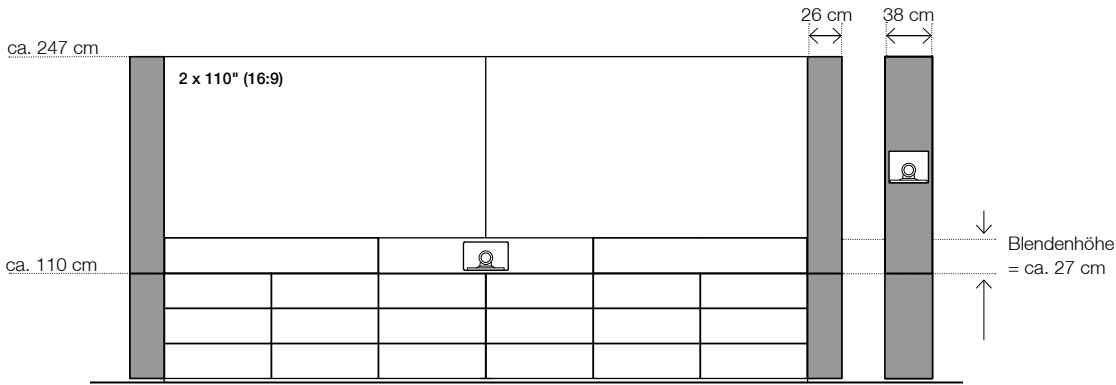

	ca. Größe	Oberfläche / Farbe	Artikel-Nr.	empfohlener Marktpreis
① Technischebene/-blende mit VC-Kamerakorpus unterhalb des LED-Screens VC Kamerakorpus Maße: 340-540 x 215 mm (B x H)				
	2 x 110"	in Strukturlack Arktik-Weiß in Strukturlack Lava-Schwarz	12483 12484	3.950 Euro 3.950 Euro
Technikebene/-blende mit VC-Kamerakorpus, außen mit Stoffblenden für externe Lautsprecher (je 1600 x 230 mm / B x H)				
	2 x 110"	in Strukturlack Arktik-Weiß in Strukturlack Lava-Schwarz	12487 12488	4.330 Euro 4.330 Euro
Technikebene/-blende mit individuellem Ausschnitt für VC-Soundbars für z. B. Cisco Webex Room Kit (Plus) / Crestron Flex / Poly X50 / etc. inkl. Befestigungsunterkonstruktion				
	2 x 110"	in Strukturlack Arktik-Weiß in Strukturlack Lava-Schwarz	12489 12490	4.330 Euro 4.330 Euro
Technikebene/-blende ohne Ausschnitt				
	2 x 110"	in Strukturlack Arktik-Weiß in Strukturlack Lava-Schwarz	12479 12480	3.510 Euro 3.510 Euro
② Seitliche Lautsprecherkorpuse zur Integration von Linienlautsprechern und Subwoofern (Breite = je 260mm)				
Lautsprecher-Stauraum (B x T x H): - oben / Linien-Lautsprecher: 180 x 260 x 1220 mm - unten / Subwoofer: 770 x 270 x 730 mm				
Breitere seittl. Lautsprecherkorpuse mit VC-Korpus: (Breite = je 380 mm) Maße VC-Korpus: 280 x 240 mm (B x H) Positionierung individuell abgestimmt	2 x 110"	in Akustikstoff schwarz	12491	3.450 Euro
	2 x 110"	in Akustikstoff schwarz	12493	5.150 Euro

Übergeordnete Elements-Optionen

(bei W6 aufgrund mengenbasierter Serienfertigung leider nicht möglich!)

Optionen	Oberfläche / Farbe	Artikel-Nr.	empfohlener Marktpreis
Individueller Strukturlackfarbton nach Vorgabe im RAL oder NCS-Farbsystem		INDIV_SL	590 Euro
Individuelle Ausfräsung zur freien Positionierung von Tastenfeldern, Mediensteuerungen oder Datenanschlussfeldern		innen unlackiert innen auslackiert	11945 11946
Kabeldurchlass-Hülse Ø 20 mm zur freien Positionierung, inkl. Ausfräsung und Einbau	Edelstahl		10205
Kabeldurchlass Ø 60 mm zur freien Positionierung, inkl. Ausfräsung im Korpus	Kunststoff	weiß schwarz	10574 10719
Individuelle Möbelanpassung			10% Aufpreis auf Grundartikel
Profilzylinderschloss mit Rosette für kundenseitigen Profilzylinder			170 Euro
19 Zoll-Rack - 4HE zur vertikalen Befestigung von 19 Zoll-Geräten in einer Medienstele. Einfache Verkabelung und Revision durch integrierte Einhänge- und Schwenkmechanik. (520 x 205 x 195 mm / B x H x T) <u>Achtung:</u> Die Verwendung des Racks ist maßlich in der W8 M und L - sowie grundsätzlich in allen S1 <u>nicht</u> möglich. In der W8 L ² passt das Rack ausschließlich im mittleren Korpus.	Metall, pulverbeschichtet	schwarz	10442
Anlieferung und Montage der Möbel durch Holzmedia		nach Aufwand	10259
			a. A.

Ersatz- / Austauschblenden - Medienstele_W8

Ersatz- / Austauschblenden	Oberfläche / Farbe*	empfohlener Marktpreis
Lautsprecherblende Standard Ersatzteil wie im Hauptprodukt	Akustikstoff schwarz, rückseitig in Strukturlack Arktik-Weiß oder Lava-Schwarz lackiert	
Größe M		390 Euro
Größe L		490 Euro
Größe XL		590 Euro
Größe XXL		690 Euro
Größe M ²		590 Euro
Größe L ²		690 Euro
Größe XL ²		790 Euro
Individuelle Lautsprecherblende mit individuellem Ausschnitt	Akustikstoff schwarz, rückseitig in Strukturlack Arktik-Weiß oder Lava-Schwarz lackiert	
Größe M		590 Euro
Größe L		690 Euro
Größe XL		790 Euro
Größe XXL		890 Euro
Größe M ²		790 Euro
Größe L ²		890 Euro
Größe XL ²		990 Euro
Individuelle VC-Blende mit Ausschnitt und Montagevorrichtung für VC-Soundbar	MDF in Strukturlack Arktik-Weiß oder Lava-Schwarz lackiert	
Größe M		590 Euro
Größe L		690 Euro
Größe XL		790 Euro
Größe XXL		890 Euro
Größe M ²		790 Euro
Größe L ²		890 Euro
Größe XL ²		990 Euro
VC-Kamerakorpus unterhalb Display inkl. mittig geteilter Lautsprecherblende	Strukturlack Arktik-Weiß oder Lava-Schwarz Akustikstoff schwarz	
Größe L		690 Euro
Größe XL		790 Euro
Größe XXL		890 Euro
Größe M ²		790 Euro
Größe L ²		890 Euro
Größe XL ²		990 Euro

* Strukturlackfarbtöne können gegen 590 Euro Aufpreis je Auftrag angepasst werden.
Preise = unverbindliche Verkaufsempfehlung, zuzüglich der gesetzlichen MwSt. (in Euro)

Additions

Ergänzungsmöbel, die unser
Leistungsprofil abrunden

Rednerpult_X3

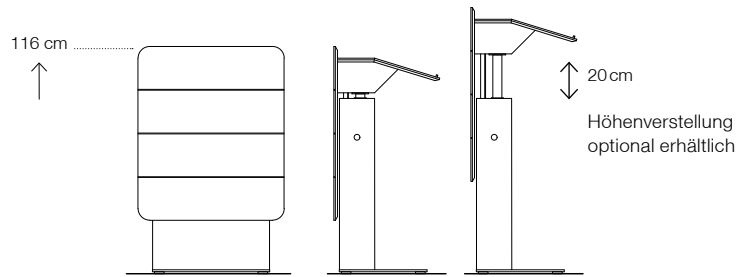

Freistehend

Ausführung

Frontpanel, Korpus und Tür aus MDF, in Strukturlack lackiert.
Mit Stauraum zur individuellen Technikintegration. Bodenplatte aus Metal, pulverbeschichtet, schwarz.
Inkl. Wasserglasabsenkung, Tablet-Halter und inkl. seitlich ausziehbarer Edelstahlgriffe zum Vertragen des Pultes.

Ausführung Ablagefläche:

Maße (B x T x H)

- Gesamtmöbel, außen	750 x 545/180 x 1160 mm
- Technik-Stauraum (Beschlüge nicht berücksichtigt)	560 x 140 x 780 mm
- Ablagefläche (B x T)	670 x 350 mm

Farbe* / Artikel-Nr.

Arktik-Weiß	12019
Lava-Schwarz	12020

Grundpreis für 1 Stück

zuzüglich Lieferung, s. u.
(ab 3 Stück = Staffelpkonditionen!) **6.340 Euro**
auf Anfrage

Lieferung frei Lager / Bordstein	1. Stück	10438	430 Euro
	jedes weitere	10544	215 Euro

Verbringung und Montage der Möbel auf Anfrage

Optionen	Oberfläche / Farbe	Artikel-Nr.	empfohlener Marktpreis
Höhenverstellung um ca. 20 cm verringertes Technik-Stauraum = 560 x 140 x 200 mm + 200 x 140 x 550 mm (B x T x H)		10433	1.550 Euro
Mikrofonvorbereitung (XLR-Buchse) Körperschallentkoppelte Einbauhalterung	schwarz	12021	190 Euro
Individuelle Ausfräsung für Anschlussfeld	innen unlackiert	12040	130 Euro
	innen auslackiert	12041	190 Euro
Ausfräsung für Anschlussfeld "Power Frame Cover Small" (3-fach)	innen unlackiert	12026	130 Euro
Einbaurahmen mit Klappe "Power Frame Cover Small" (3-fach) (ohne Steckdosen-Einheit)	weiß	10502	540 Euro
	schwarz	10503	540 Euro
Leseleuchte oben links im Pult integriert	Aluminium eloxiert	10435	540 Euro
	Aluminium schwarz eloxiert	10753	540 Euro
Schließung für Türe	Vernickelt matt	10436	170 Euro
Fachboden für Technikkorpus nur ohne Höhenverstellung einsetzbar!	Strukturlack Arktik-Weiß	10437	50 Euro
	Strukturlack Lava-Schwarz	10752	50 Euro
Logopanel magnetisch, 750 x 10 x 220 mm (B x T x H)	Strukturlack Arktik-Weiß	10236	790 Euro
	Strukturlack Lava-Schwarz	10774	790 Euro
Rollwagen 790 x 620 x 140 mm (B x T x H)	in MDF, schwarz	10871	490 Euro

Media Cube_X4 - regular

als mobile Medieneinheit in Tischhöhe

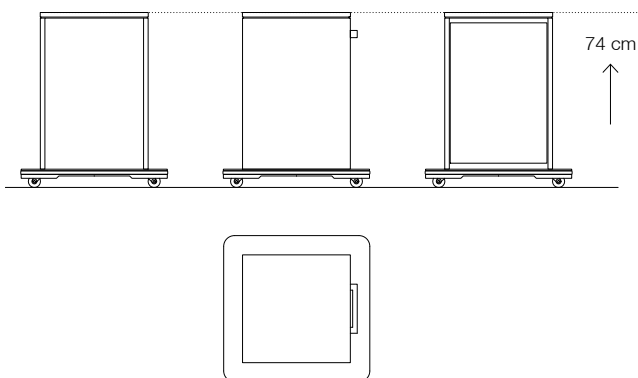

Ausführung Korpus und Bodenplatte aus MDF, in Strukturlack lackiert. Mit verschiedenen Optionen zur Integration von Technik sowie Datenanschlussfeldern.

Ausführung Ablagefläche:

Maße (B x T x H)

- Gesamtmöbel, außen (Bodenplatte)	450/610 x 450/610 x 740 mm
- Technik-Stauraum, (Beschläge nicht berücksichtigt)	410 x 410 x 640 mm
- Ablagefläche (B x T)	450 x 450 mm

Farbe* / Artikel-Nr.

Arktik-Weiß	11324
Lava-Schwarz	11325

Grundpreis für 1 Stück	1.660 Euro
zuzüglich Lieferung, s. u. (ab 3 Stück = Staffelkonditionen!)	auf Anfrage

Lieferung frei Lager / Bordstein	1. Stück	11330	160 Euro
	jedes weitere	11331	80 Euro

Verbringung und Montage der Möbel auf Anfrage

Optionen	Oberfläche / Farbe	Artikel-Nr.	empfohlener Marktpreis
Halterung für Kabelaufwicklung rückseitig am Korpus	Strukturlack Arktik-Weiß	11345	160 Euro
	Strukturlack Lava-Schwarz	11346	160 Euro
Individuelle Ausfräsung zur freien Positionierung von Tastenfeldern, Mediensteuerungen oder Datenanschlussfeldern	innen unlackiert	12040	130 Euro
	innen auslackiert	12041	190 Euro
Kabeldurchlass-Hülse Ø 20 mm zur freien Positionierung, inkl. Ausfräsung und Einbau	Edelstahl	12042	150 Euro
Kabeldurchlass Ø 60mm zur freien Positionierung, inkl. Ausfräsung und Einbau	Kunststoff weiß	12043	140 Euro
	Kunststoff schwarz	12044	140 Euro
Schließung für Türe	Vernickelt matt	11334	170 Euro
Fachboden	Strukturlack Arktik-Weiß	11878	55 Euro
	Strukturlack Lava-Schwarz	11879	55 Euro
Datenanschlussfelder / Medienklappe			auf Anfrage

Media Cube_X4 - high

als mobile Medieneinheit in Stehtischhöhe

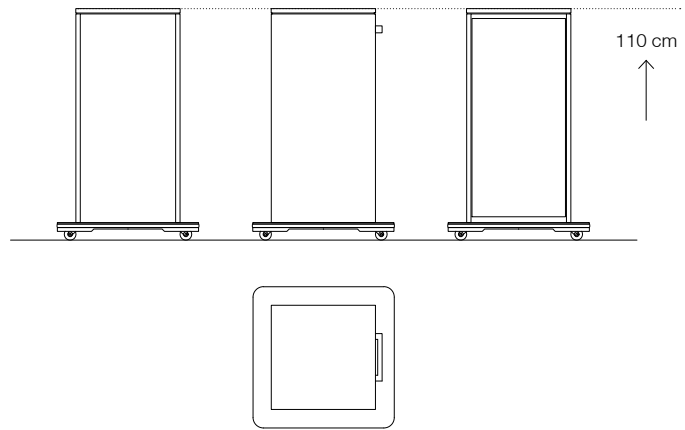

Ausführung Korpus und Bodenplatte aus MDF, in Strukturlack lackiert. Mit verschiedenen Optionen zur Integration von Technik sowie Datenanschlussfeldern.

Ausführung Ablagefläche:

Maße (B x T x H)

- Gesamtmöbel, außen (Bodenplatte)	450/610 x 450/610 x 1100 mm
- Technik-Stauraum, (Beschlüge nicht berücksichtigt)	410 x 410 x 1000 mm
- Ablagefläche (B x T)	450 x 450 mm

Farbe* / Artikel-Nr.

Arktik-Weiß	11326
Lava-Schwarz	11327

Grundpreis für 1 Stück

zuzüglich Lieferung, s. u. (ab 3 Stück = Staffelloptionen!)	1.880 Euro auf Anfrage
--	---------------------------

Lieferung frei Lager / Bordstein	1. Stück	11332	180 Euro
	jedes weitere	11333	90 Euro

Verbringung und Montage der Möbel auf Anfrage

Optionen	Oberfläche / Farbe	Artikel-Nr.	empfohlener Marktpreis
Halterung für Kabelaufwicklung rückseitig am Korpus	Strukturlack Arktik-Weiß	11345	160 Euro
	Strukturlack Lava-Schwarz	11346	160 Euro
Individuelle Ausfräsung zur freien Positionierung von Tastenfeldern, Mediensteuerungen oder Datenanschlussfeldern	innen unlackiert	12040	130 Euro
	innen auslackiert	12041	190 Euro
Kabeldurchlass-Hülse Ø 20 mm zur freien Positionierung, inkl. Ausfräsung und Einbau	Edelstahl	12042	150 Euro
Kabeldurchlass Ø 60mm zur freien Positionierung, inkl. Ausfräsung und Einbau	Kunststoff weiß	12043	140 Euro
	Kunststoff schwarz	12044	140 Euro
Schließung für Türe	Vernickelt matt	11334	170 Euro
Fachboden	Strukturlack Arktik-Weiß	11878	55 Euro
	Strukturlack Lava-Schwarz	11879	55 Euro
Datenanschlussfelder / Medienklappe			auf Anfrage

Display Caddy_X5 neu

für 50" bis 65" - Displays
mit bis zu 60 kg Gewicht

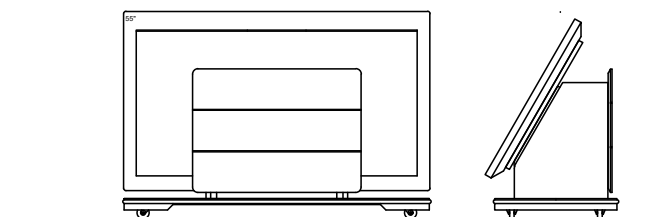

mobil

Ausführung

Maße (B x T x H)

Gesamtmöbel, außen (Bodenplatte)

690 (1250) x 400 (500) x 800 (85) mm

Technik-Stauraum (*Beschlüge nicht berücksichtigt)

440 x 180/350 x 450 mm

Voraussetzung zur Display-Integration

- max. Display-Breite

1600 mm

- max. Display-Gewicht

60 kg

- Montagefläche für Display/-Halterung (B x H)

1150 x 600 mm

Farbe* / Artikel-Nr.

Arktik-Weiß

12525

Lava-Schwarz

12526

Grundpreis für 1 Stück

3.960 Euro

zuzüglich Lieferung, s. u.

(ab 3 Stück = Staffelpkonditionen!)

auf Anfrage

Lieferung frei Lager / Bordstein

(komplett montiert)

1. Stück

12527

430 Euro

jede weitere

12528

215 Euro

Verbringung und Montage der Möbel

auf Anfrage

Optionen

Oberfläche / Farbe

Artikel-Nr.

empfohlener Marktpreis

Halterung für VC-Kamera

- für Position oberhalb Display,
Stellfläche 240 x 165 mm (B x T)

Metall, pulverbeschichtet, schwarz

10033

220 Euro

Schließung für Türen

Vernickelt matt

12524

170 Euro

* Strukturlackfarbtöne können gegen 590 Euro Aufpreis je Auftrag angepasst werden.

Preise = unverbindliche Verkaufspreisempfehlung, zuzüglich der gesetzlichen MwSt. (in Euro)



**Holzmedia
Tables**

Tischsysteme für Konferenz- und Besprechungsräume

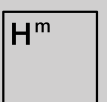

Holzmedia

Konferenztisch_C12

Ausschnitte sowie Datenanschlussfelder nicht im Lieferumfang enthalten.



C12-240 für 8 Personen	Art / Ausführung Maße in cm	Farbe / Oberfläche	Artikel-Nr.	empfohlener Marktpreis
	Rechteckform mit gerundeten Ecken 240 x 120 x 74 (B x T x H)	Melamin Weiß, Spanplatte Tischkante gerade, für Datenanschlussfeld mit Rahmen	R: 10114 B: 10115	2.960 Euro
	Weiß, Tischplatte in MDF Datenanschlussfeld rahmenlos möglich	R: 10116 B: 10117	4.865 Euro	
	Bootsform, geschwungen 240 x 110/120 x 74 (B x T x H)	Eiche, Tischplatte in MDF Datenanschlussfeld rahmenlos möglich	R: 10118 B: 10119	4.865 Euro
	Tischplatte 25mm, Tischkante hinterstochen, Tischplatte 1-teilig, Unterbau mit 4 Füßen.	WhitePlex* Tischkante gerade, für Datenanschlussfeld mit Rahmen	R: 10122 B: 10123	8.240 Euro
	Lieferung 1. Stück* frei Lager / Bordstein	10214 10561 - jeder weitere	460 Euro 230 Euro	
C12-320 für 10 Personen	Art / Ausführung Maße in cm	Farbe / Oberfläche	Artikel-Nr.	empfohlener Marktpreis
	Rechteckform mit gerundeten Ecken 320 x 120 x 74 (B x T x H)	Melamin Weiß, Spanplatte Tischkante gerade, für Datenanschlussfeld mit Rahmen	R: 10124 B: 10125	3.760 Euro
	Weiß, Tischplatte in MDF Datenanschlussfeld rahmenlos möglich	R: 10126 B: 10127	5.640 Euro	
	Bootsform, geschwungen 320 x 110/120 x 74 (B x T x H)	Eiche, Tischplatte in MDF Datenanschlussfeld rahmenlos möglich	R: 10128 B: 10129	5.640 Euro
	Tischplatte 25mm, Tischkante hinterstochen, Tischplatte 2-teilig, Unterbau mit 4 (bei WhitePlex=6) Füßen.	WhitePlex* Tischkante gerade, für Datenanschlussfeld mit Rahmen	R: 10132 B: 10133	10.240 Euro
	Lieferung 1. Stück* frei Lager / Bordstein	10215 10562 - jeder weitere	530 Euro 265 Euro	
C12-480 für 14 Personen	Art / Ausführung Maße in cm	Farbe / Oberfläche	Artikel-Nr.	empfohlener Marktpreis
	Rechteckform mit gerundeten Ecken 480 x 140 x 74 (B x T x H)	Melamin Weiß, Spanplatte Tischkante gerade, für Datenanschlussfeld mit Rahmen	R: 10134 B: 10135	5.565 Euro
	Weiß, Tischplatte in MDF Datenanschlussfeld rahmenlos möglich	R: 10136 B: 10137	9.085 Euro	
	Bootsform, geschwungen 480 x 130/140 x 74 (B x T x H)	Eiche, Tischplatte in MDF Datenanschlussfeld rahmenlos möglich	R: 10138 B: 10139	9.085 Euro
	Tischplatte 25mm, Tischkante hinterstochen, Tischplatte 2-teilig, Unterbau mit 6 Füßen.	WhitePlex* Tischkante gerade, für Datenanschlussfeld mit Rahmen	R: 10142 B: 10143	16.145 Euro
	Lieferung 1. Stück* frei Lager / Bordstein	10216 10563 - jeder weitere	710 Euro 355 Euro	

Konferenztisch_C12

Ausschnitte sowie Datenanschlussfelder nicht im Lieferumfang enthalten.

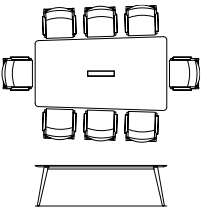
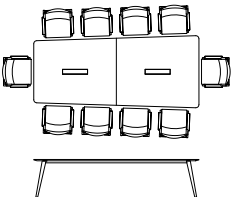
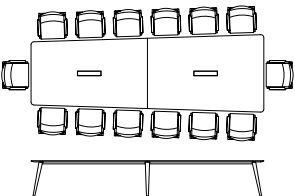
C12-240 für 6 - 8 Personen	Art / Ausführung Maße in cm	Farbe / Oberfläche	Artikel-Nr.	empfohlener Marktpreis
	Trapezform 240 x 135/120 x 74 (B x T x H)	Melamin Weiß, Spanplatte Tischkante gerade, für Datenanschlussfeld mit Rahmen	10144	3.490 Euro
		Weiß, Tischplatte in MDF Datenanschlussfeld rahmenlos möglich	10145	5.070 Euro
		Eiche, Tischplatte in MDF Datenanschlussfeld rahmenlos möglich	10146	5.070 Euro
		WhitePlex* Tischkante gerade, für Datenanschlussfeld mit Rahmen	10148	8.715 Euro
	Tischplatte 25mm, Tischkante hinterstochen, Tischplatte 1-teilig, Unterbau mit 4 Füßen.	Lieferung 1. Stück* frei Lager / Bordstein	10214 10561 - jeder weitere	460 Euro 230 Euro
C12-320 für 8 - 10 Personen	Art / Ausführung Maße in cm	Farbe / Oberfläche	Artikel-Nr.	empfohlener Marktpreis
	Trapezform 320 x 140/120 x 74 (B x T x H)	Melamin Weiß, Spanplatte Tischkante gerade, für Datenanschlussfeld mit Rahmen	10149	4.395 Euro
		Weiß, Tischplatte in MDF Datenanschlussfeld rahmenlos möglich	10150	6.870 Euro
		Eiche, Tischplatte in MDF Datenanschlussfeld rahmenlos möglich	10151	6.870 Euro
		WhitePlex* Tischkante gerade, für Datenanschlussfeld mit Rahmen	10153	10.590 Euro
	Tischplatte 25mm, Tischkante hinterstochen, Tischplatte 2-teilig, Unterbau mit 4 (bei WhitePlex=6) Füßen.	Lieferung 1. Stück* frei Lager / Bordstein	10215 10562 - jeder weitere	530 Euro 265 Euro
C12-480 für 12 - 14 Personen	Art / Ausführung Maße in cm	Farbe / Oberfläche	Artikel-Nr.	empfohlener Marktpreis
	Trapezform 480 x 160/130 x 74 (B x T x H)	Melamin Weiß, Spanplatte Tischkante gerade, für Datenanschlussfeld mit Rahmen	10154	6.240 Euro
		Weiß, Tischplatte in MDF Datenanschlussfeld rahmenlos möglich	10155	10.090 Euro
		Eiche, Tischplatte in MDF Datenanschlussfeld rahmenlos möglich	10156	10.090 Euro
		WhitePlex* Tischkante gerade, für Datenanschlussfeld mit Rahmen	10158	16.610 Euro
	Tischplatte 25mm, Tischkante hinterstochen, Tischplatte 2-teilig, Unterbau mit 6 Füßen.	Lieferung 1. Stück* frei Lager / Bordstein	10216 10563 - jeder weitere	710 Euro 355 Euro

Preise = unverbindliche Verkaufsempfehlung, zuzüglich der gesetzlichen MwSt. (in Euro)

* für WhitePlex empfehlen wir: Anlieferung und Montage durch Holzmedia – nach Aufwand – a. A.

Holzmedia GmbH

Konferenztisch_C12

Ausschnitte sowie Datenanschlussfelder nicht im Lieferumfang enthalten.

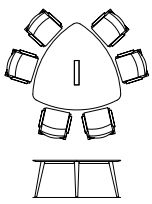
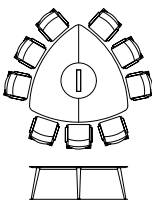
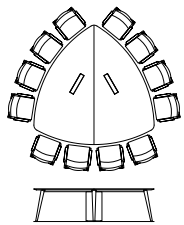
C12-173 für 6 Personen	Art / Ausführung Maße in cm	Farbe / Oberfläche	Artikel-Nr.	empfohlener Marktpreis
	Wankelform 173 x 74 (L x H)	Melamin Weiß, Spanplatte Tischkante gerade, für Datenanschlussfeld mit Rahmen	10159	3.160 Euro
		Weiß, Tischplatte in MDF Datenanschlussfeld rahmenlos möglich	10160	4.830 Euro
		Eiche, Tischplatte in MDF Datenanschlussfeld rahmenlos möglich	10161	4.830 Euro
		WhitePlex* Tischkante gerade, für Datenanschlussfeld mit Rahmen	10163	8.385 Euro
		Lieferung 1. Stück* frei Lager / Bordstein	10217 10564 - jeder weitere	460 Euro 230 Euro
	Wankelform 220 x 74 (L x H)	Melamin Weiß, Spanplatte Tischkante gerade, Datenanschlussfeld rahmenlos möglich	10164	4.570 Euro
		Weiß, Tischplatte in MDF Datenanschlussfeld rahmenlos möglich	10165	6.840 Euro
		Eiche, Tischplatte in MDF Datenanschlussfeld rahmenlos möglich	10166	6.840 Euro
		WhitePlex* Tischkante gerade, Datenanschlussfeld rahmenlos möglich	10168	10.195 Euro
		Lieferung 1. Stück* frei Lager / Bordstein	10218 10565 - jeder weitere	530 Euro 265 Euro
	Wankelform 270 x 74 (L x H)	Melamin Weiß, Spanplatte Tischkante gerade, Datenanschlussfeld rahmenlos möglich	10169	6.275 Euro
		Weiß, Tischplatte in MDF Datenanschlussfeld rahmenlos möglich	10170	9.995 Euro
		Eiche, Tischplatte in MDF Datenanschlussfeld rahmenlos möglich	10171	9.995 Euro
		WhitePlex Tischkante gerade, Datenanschlussfeld rahmenlos möglich	10173	16.470 Euro
		Anlieferung und Montage durch Holzmedia	nach Aufwand	a. A.

Preise = unverbindliche Verkaufsempfehlung, zuzüglich der gesetzlichen MwSt. (in Euro)

* für WhitePlex empfehlen wir: Anlieferung und Montage durch Holzmedia – nach Aufwand – a. A.

Holzmedia GmbH

Konferenztisch_C12

Ausschnitte sowie Datenanschlussfelder nicht im Lieferumfang enthalten.

C12-340 für 10 Personen	Art / Ausführung Maße in cm	Farbe / Oberfläche	Artikel-Nr.	empfohlener Marktpreis
	V-Form mit Mitteleinlage geschlossen 341 x 212/270 x 74 (B x T x H)	Melamin Weiß, Spanplatte Tischkante gerade, für Datenanschlussfeld mit Rahmen	10174	9.930 Euro
	Tischplatte 90cm tief, 25mm stark, Tischkante hinterstoßen, Tisch- platte 3-teilig, mit Mitteleinlage, in Strukturlack lackiert. Unterbau mit 6 Füßen sowie Kabelmanagement- Korpus.	Weiß, Tischplatte in MDF Datenanschlussfeld rahmenlos möglich	10175	13.845 Euro
	Eiche, Tischplatte in MDF Datenanschlussfeld rahmenlos möglich	10176	13.845 Euro	
	WhitePlex Tischkante gerade, für Datenanschlussfeld mit Rahmen	10178	19.195 Euro	
	Anlieferung und Montage durch Holzmedia	nach Aufwand	a. A.	
C12-420 für 12 Personen	Art / Ausführung Maße in cm	Farbe / Oberfläche	Artikel-Nr.	empfohlener Marktpreis
	V-Form mit Mitteleinlage geschlossen 421 x 212/284 x 74 (B x T x H)	Melamin Weiß, Spanplatte Tischkante gerade, für Datenanschlussfeld mit Rahmen	10179	13.830 Euro
	Tischplatte 90cm tief, 25mm stark, Tischkante hinterstoßen, Tischplatte 5-teilig, mit 2-geteilter Mitteleinlage, in Strukturlack lackiert. Unterbau mit 8 Füßen sowie 2 Kabelmanagement-Korpusen.	Weiß, Tischplatte in MDF Datenanschlussfeld rahmenlos möglich	10180	18.700 Euro
	Eiche, Tischplatte in MDF Datenanschlussfeld rahmenlos möglich	10181	18.700 Euro	
	WhitePlex Tischkante gerade, Datenanschlussfeld rahmenlos möglich	10183	23.840 Euro	
	Anlieferung und Montage durch Holzmedia	nach Aufwand	a. A.	
C12-500 für 14 Personen	Art / Ausführung Maße in cm	Farbe / Oberfläche	Artikel-Nr.	empfohlener Marktpreis
	V-Form mit Mitteleinlage geschlossen 500 x 212/298 x 74 (B x T x H)	Melamin Weiß, Spanplatte Tischkante gerade, Datenanschlussfeld rahmenlos möglich	10184	15.040 Euro
	Tischplatte 90cm tief, 25mm stark, Tischkante hinterstoßen, Tischplatte 5-teilig, mit 2-geteilter Mitteleinlage, in Strukturlack lackiert. Unterbau mit 8 Füßen sowie 2 Kabelmanagement-Korpusen.	Weiß, Tischplatte in MDF Datenanschlussfeld rahmenlos möglich	10185	20.450 Euro
	Eiche, Tischplatte in MDF Datenanschlussfeld rahmenlos möglich	10186	20.450 Euro	
	WhitePlex Tischkante gerade, Datenanschlussfeld rahmenlos möglich	10188	26.640 Euro	
	Anlieferung und Montage durch Holzmedia	nach Aufwand	a. A.	

Konferenztisch_C12

Ausschnitte sowie Datenanschlussfelder nicht im Lieferumfang enthalten.

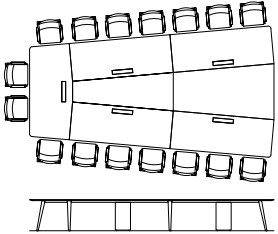
C12-580 für 16 Personen	Art / Ausführung Maße in cm	Farbe / Oberfläche	Artikel-Nr.	empfohlener Marktpreis
	V-Form mit Mitteleinlage geschlossen 580 x 212/312 x 74 (B x T x H)	Melamin Weiß, Spanplatte Tischkante gerade, Datenanschlussfeld rahmenlos möglich	10189	16.990 Euro
		Weiß, Tischplatte in MDF Datenanschlussfeld rahmenlos möglich	10190	23.065 Euro
		Eiche, Tischplatte in MDF Datenanschlussfeld rahmenlos möglich	10191	23.065 Euro
	Tischplatte 90cm tief, 25mm stark, Tischkante hinterstochen, Tischplatte 5-teilig, mit 2-geteil- ter Mitteleinlage, in Strukturlack lackiert. Unterbau mit 8 Füßen sowie 2 Kabelmanagement-Korpussen.	WhitePlex Tischkante gerade, Datenanschlussfeld rahmenlos möglich	10193	30.285 Euro
		Anlieferung und Montage durch Holzmedia	nach Aufwand	a. A.

Optionen Konferenztisch_C12

Optionen	Farbe / Oberfläche	Artikel-Nr.	empfohlener Marktpreis
Ausschnitt Datenanschlussfeld nach Vorgabe zur freien Positionierung. Bei WhitePlex- und Melamin-Oberflächen können ausschließlich Anschlussfelder mit Rahmen verwendet werden. Ein flächenbündiger Einbau ist hier technisch nicht möglich.			auf Anfrage
Kabeldurchlass-Hülse Ø 20 mm zur freien Positionierung, inkl. Ausfräsung in Tischplatte und Einbau.	Edelstahl	12037 11158 (WPX)	150 Euro 150 Euro
Kabeldurchlass Ø 60 mm zur freien Positionierung, inkl. Ausfräsung in Tischplatte und Einbau.	Kunststoff weiß schwarz	12038 12039	140 Euro 140 Euro
Ausfräsung Qi Wireless Charger Ausfräsung in Tischplattenunterseite zur freien Positionierung. Bei WhitePlex-Oberflächen technisch nicht möglich.		10207	90 Euro
Magnetische Metallblende zur Kabelführung am Tischbein	schwarz	10937 (Eckfuß) 10414 (Mittelfuß)	170 Euro 170 Euro
Stoffschlauch zur Führung des Kabelstrangs zum Bodentank (bis zu 10 Kabeln)	schwarz	10209	140 Euro
Stoffblende zum Verdecken der Tischanschlussfelder auf der Tischunterseite	schwarz	10936	140 Euro
Kabelmanagement-Korpus zur freien Positionierung unterhalb der Tischplatte. Für die komfortable, unsichtbare Kabelführung bis zum Bodenanschluss sowie zusätzliche Technikintegration. Korpus mit Revisionsblende und Stellfüßen ausgestattet.			
· Kabelmanagement-Korpus 36 Maße: 36 x 36 x 71 cm (B x T x H)	Arktik-Weiß Lava-Schwarz	10210 10211	625 Euro 625 Euro
· Kabelmanagement-Korpus 66 Maße: 66 x 36 x 71 cm (B x T x H)	Arktik-Weiß Lava-Schwarz	10212 10213	840 Euro 840 Euro
Tischanschlussfelder / Medienklappen			a. A.
Anlieferung und Montage durch Holzmedia Optional zur reinen Lieferung (frei Lager / Bordstein) bieten wir auch die Anlieferung inkl. Montage des Tisches an. Wir empfehlen dies insbesondere bei WhitePlex!		10259 nach Aufwand	a. A.

Allgemeine Hinweise

Anlieferung / Montage

Die in dieser Preisliste je Möbel angebotene Lieferung versteht sich frei Lager/Borstein. Eine Verbringung der Möbel im Gebäude sowie deren Montage durch Holzmedia kann separat – nach Aufwand und auf Anfrage – angeboten werden/erfolgen.

Lieferumfang / Displayhalterungen

Alle Elements-Möbel bieten zum Befestigen der Displays eine Montagefläche für handelsübliche Displayhalterungen VESA-Standard. Die Halterungen selbst sind nicht im Lieferumfang enthalten.

Preisliste / Preise

Mit dieser Preisliste werden alle früheren Preislisten ungültig.

Die ausgewiesenen „Marktpreise“ verstehen sich als realistisch zu erzielende, unverbindliche Verkaufsempfehlung für den Fachhandel (jeweils netto, d. h. zzgl. der gesetzlichen MwSt. - in Euro).

Geringe Änderungen in Konstruktion, Ausführung und Maßen unserer Modelle behalten wir uns vor.

Aufträge / Lieferungen

Der Liefergegenstand wird durch die Auftragsbestätigung bestimmt.

Geringfügige Abweichungen in der Abmessung, Ausführung und Farbe können sich aus der Art der von uns hergestellten Produkte ergeben. Dies berechtigt nicht zu Mängelrügen, insbesondere kann keine Gewähr für Gleichheit von Furnieren und Lackarbeiten übernommen werden. Dies gilt auch für Nachbestellungen.

Holz ist ein Naturprodukt. Geringfügige Abweichungen in Struktur und Farbe sind möglich und berechtigen nicht zur Reklamation.

Sonderanfertigungen

Sonderanfertigungen sind nach vorheriger Rückfrage im Werk und gegen Aufpreis möglich. Ein Rücktritt von solchen Aufträgen ist nicht möglich. Eine Änderung der Aufträge ist nur nach Rückfrage und gegen Vergütung der geleisteten Arbeiten, d.h. auch Konstruktions- und Zeichenarbeiten, möglich.

Allgemeine Geschäftsbedingungen

Holzmedia GmbH

1. Allgemeines, Geltungsbereich

(1) Allen Angeboten, Lieferungen und sonstigen Leistungen der Holzmedia GmbH - auch zukünftigen - liegen ausschließlich diese Allgemeinen Liefer- und Zahlungsbedingungen zugrunde. Gegenbestätigungen des Kunden unter Hinweis auf seine Geschäfts- bzw. Einkaufsbedingungen wird hiermit widersprochen. Entgegenstehende oder in diesen Allgemeinen Liefer- und Zahlungsbedingungen nicht enthaltene anderslautende Bedingungen des Kunden können nur Vertragsinhalt werden, wenn sie von uns ausdrücklich schriftlich anerkannt worden sind.

(2) Unsere Allgemeinen Liefer- und Zahlungsbedingungen gelten nur gegenüber Personen, die bei Abschluss des Vertrages in Ausübung ihrer gewerblichen oder selbständigen beruflichen Tätigkeit handeln (Unternehmer) sowie gegenüber juristischen Personen des öffentlichen Rechts oder einem öffentlich-rechtlichen Sondervermögen.

2. Vertragsschluss, Selbstbelieferungsvorbehalt, Wiederausfuhr

(1) Aufträge werden mit unserer Bestätigung per E-Mail, deren Inhalt für das Vertragsverhältnis sowie für den Liefer- und Leistungsumfang allein maßgebend ist, rechtsverbindlich. Nebenabreden, mündliche Erklärungen von Angestellten oder Vertretern sowie Änderungen bestätigter Aufträge (inkl. Änderungen an Liefergegenständen) bedürfen zu ihrer Wirksamkeit der schriftlichen Bestätigung durch uns.

(2) Unsere Lieferverpflichtung steht unter dem Vorbehalt der fristgerechten und ordnungsgemäßen Selbstbelieferung.

(3) Alle von uns gelieferten Produkte sind zum Verbleib in dem mit dem Kunden vereinbarten Lieferland bestimmt. Die Wiederausfuhr von Produkten unterliegt grundsätzlich den Außenwirtschaftsvorschriften der Bundesrepublik Deutschland bzw. des Ursprungslandes und ist für den Kunden ggf. genehmigungspflichtig. Der Kunde muss sich selbst über diese Vorschriften informieren.

3. Preise

(1) Preise gelten mangels besonderer Vereinbarung ab Werk bzw. Lager zuzüglich Verpackung, Versand und Versicherung sowie Umsatzsteuer in der jeweiligen gesetzlichen Höhe.

(2) Preise gelten stets nur für den konkreten Auftrag, d. h. weder für zurückliegende noch für künftige Aufträge.

(3) Bei Verträgen mit einer vereinbarten Lieferzeit von mehr als fünf Wochen können beide Vertragsparteien eine Änderung des vereinbarten Preises in dem Umfang verlangen, wie nach Vertragsschluss von den Vertragsparteien jeweils nicht abwendbare Veränderungen preisbildender Faktoren eintreten, wie z. B. Kostensenkungen oder -erhöhungen aufgrund von Tarifabschlüssen oder Materialpreisänderungen. Die Preisänderung hat sich zu beschränken auf den Umfang, der zum Ausgleich der eingetretenen Kostensenkung oder -erhöhung erforderlich ist. Ein entsprechendes Preisanpassungsrecht steht einer Vertragspartei auch dann zu, wenn sich aufgrund von Verzögerungen, die die andere Partei zu vertreten hat, eine tatsächliche Lieferzeit von mehr als fünf Wochen ergibt.

Eine Preisänderung kann nicht vorgenommen werden, wenn vertraglich eine Festpreisabrede getroffen wurde.

4. Zahlung

(1) Zahlungen sind, soweit nicht ausdrücklich etwas anderes vereinbart ist, innerhalb 10 Tagen nach Rechnungsdatum netto Kasse ohne Abzug zu leisten. Bei Erstbestellung ist die Zahlung per Vorkasse bzw. Nachnahme zu entrichten. Die Zahlung gilt erst dann als erfolgt, wenn wir über den Betrag verfügen können (Zahlungseingang).

(2) Wechsel und Schecks werden nur nach vorheriger Vereinbarung und nur erfüllungshalber angenommen und gelten erst nach vorbehaltloser Gutschrift als Zahlung. Bank-, Diskont-, Wechsel- und sonstige Spesen zuzüglich Umsatzsteuer gehen nach Maßgabe der Privatbanksätze zu Lasten des Kunden.

(3) Eine Aufrechnung ist nur wegen von uns anerkannter, nicht bestrittener oder rechtskräftig festgestellter Rechtsansprüche des Kunden statthaft. Zur Ausübung eines Zurückbehaltungsrechtes ist der Besteller nur insoweit befugt, als sein Gegenanspruch auf dem gleichen Vertragsverhältnis beruht und dieser Gegenanspruch von uns anerkannt, nicht bestritten oder rechtskräftig festgestellt ist.

5. Lieferfrist, Abnahme, Annahmeverzug

(1) Ist eine Lieferfrist vereinbart, so beginnt diese mit dem Datum unserer Auftragsbestätigung, jedoch nicht vor der Beibringung der vom Kunden zu beschaffenden Unterlagen, Genehmigungen, Freigaben und der vollständigen Klärung der vom Kunden zu beantwortenden technischen Fragen und der durch ihn anzugebenden Einzelheiten der gewünschten Ausführung.

(2) Die Lieferfrist ist eingehalten, wenn vor ihrem Ablauf die nach Ziff. 6 den Gefahrübergang bewirkenden Umstände eingetreten sind.

(3) Die Lieferfrist verlängert sich - auch innerhalb eines Verzugs - angemessen bei Eintritt höherer Gewalt und allen unvorhersehbaren, nach Vertragsabschluss eintretenden Hindernissen, die wir nicht zu vertreten haben, soweit solche Hindernisse nachweislich auf die Erbringung der geschuldeten Leistung von Einfluss sind. Das gilt auch dann, wenn diese Umstände bei Vorlieferanten eintreten. Beginn und Ende derartiger Hindernisse teilen wir dem Kunden baldmöglichst mit. Wenn die Behinderung länger als drei Monate dauert oder feststeht, dass sie länger als drei Monate dauern wird, können sowohl der Kunde als auch wir vom Vertrag zurücktreten.

(4) Gerät der Kunde mit der Annahme der Liefergegenstände oder der Zahlung in Rückstand, so können wir nach fruchtlosem Ablauf einer aufgrund Gesetzes erforderlichen und von uns gesetzten angemessenen Nachfrist vom Vertrag zurücktreten und/oder Schadensersatz statt Leistung verlangen. Bei Geltendmachung des Schadensersatzanspruches statt Leistung können wir ohne Nachweis eine Entschädigung in Höhe von 20% des Kaufpreises zur Abgeltung des entgangenen Gewinns verlangen, sofern es sich beim Liefergegenstand um ein

Serien- oder Standardprodukt handelt oder in Höhe von 100% des Kaufpreises verlangen, sofern es sich beim Liefergegenstand um eine Einzelanfertigung nach spezifischen Kundenwünschen handelt und unsererseits die zur Herstellung der Lieferbereitschaft erforderlichen Aufwendungen entstanden sind.

Den Vertragspartnern bleibt der Nachweis eines höheren bzw. wesentlich niedrigeren tatsächlichen Schadens unbenommen. Unberührt bleiben auch die sich aus dem Gesetz ergebenden Regeln für die Ermittlung des Schadensersatzes, sofern der Vertrag unsererseits bereits vollständig erfüllt ist. Außerdem sind wir berechtigt, bei Abnahmeverzug des Kunden die anfallenden Mehraufwendungen, insbesondere Lagerkosten, zu berechnen.

6. Lieferung, Versand und Gefahrübergang

(1) Alle Sendungen gehen auf Rechnung und Gefahr des Kunden.

(2) Soweit keine besonderen Vereinbarungen über die Versandart getroffen wurden, dürfen wir die zweckmäßige Versandart nach eigenem Ermessen bestimmen (ohne Gewähr für sicherste, schnellste u. günstigste Beförderung).

(3) Teillieferungen und -leistungen sind in zumutbarem Umfang zulässig.

(4) Gelangt der Liefergegenstand in einen anderen Mitgliedstaat der Europäischen Gemeinschaft, so ist der Kunde verpflichtet, uns vor Versendung seine Umsatzsteuer-Identifikationsnummer, über die die Lieferung abzuwickeln ist, und seinen Gewerbebezug mitzuteilen. Dies gilt entsprechend bei Einbeziehung weiterer Staaten in die für diese Regelung maßgebenden Vorschriften.

(5) Bei Lieferungen geht die Gefahr mit dem Zeitpunkt auf den Kunden über, in dem eine Lieferung unser Werk oder Lager verlässt. Dies gilt auch, wenn Teillieferungen erfolgen. Verzögert sich der Versand infolge von Umständen, die wir nicht zu vertreten haben, so geht die Gefahr mit der Mitteilung der Versandbereitschaft auf den Kunden über.

7. Gewährleistung

(1) Bezüglich der Untersuchungs-, Anzeige- und Rügepflicht des Käufers bei Sachmängeln wird auf die gesetzlichen Vorschriften der §§ 377ff. HGB verwiesen.

(2) Die Verjährungsfristen für Sachmängelansprüche betragen 12 Monate gerechnet ab Gefahrübergang. Für Schadensersatzansprüche bei Vorsatz und grober Fahrlässigkeit sowie bei Verletzung von Leben, Körper und Gesundheit, die auf einer vorsätzlichen oder fahrlässigen Pflichtverletzung des Verwenders beruhen, gilt die gesetzliche Verjährungsfrist.

(3) Soweit die gelieferte Ware einen nicht unerheblichen Mangel aufweist, sind wir berechtigt, nach unserer Wahl, den Mangel zu beseitigen oder eine mangelfreie Sache zu liefern.

(4) Für normale Abnutzung, insbesondere an Verschleißteilen besteht keine Gewährleistungspflicht. Eine Gewährleistungspflicht besteht ferner dann nicht, wenn Schäden oder Störungen an dem Liefergegenstand eintreten, die auf unsachgemäße Behandlung oder Verwendung ungeeigneter Betriebsbedingungen zurückzuführen sind.

(5) Für Schäden wegen Mangelhaftigkeit des Liefergegenstandes haften wir nur in den in Ziff. 8 genannten Grenzen.

(6) Soweit es sich bei dem mangelhaften Liefergegenstand um ein Fremderzeugnis handelt, sind wir berechtigt, unsere Sachmängelansprüche gegen unsere Vorlieferanten dem Kunden abzutreten und ihn auf deren (gerichtliche) Inanspruchnahme zu verweisen. Aus den Abs. 3 und 5 können wir erst dann in Anspruch genommen werden, wenn die Ansprüche gegen unsere Vorlieferanten trotz rechtzeitiger (gerichtlicher) Inanspruchnahme nicht durchsetzbar sind bzw. die Inanspruchnahme im Einzelfall unzumutbar ist.

8. Haftung

(1) Sämtliche Schadensersatzansprüche und Kostenerstattungsansprüche des Kunden (nachfolgend als „Schadensersatzansprüche“ bezeichnet) gegenüber uns aus welchen rechtlichen Gründen auch immer, einschließlich Verletzung der Pflichten im Zusammenhang mit dem Vertrag, wegen Verschulden beim Vertragsabschluss, wegen sonstiger Pflichtverletzungen oder deliktischer Ansprüche, sind ausgeschlossen (2) Dieser Haftungsausschluss gilt jedoch nicht, falls ein vorsätzliches oder grob fahrlässiges Verhalten von uns oder von einem unserer Vertreter, Arbeitnehmer oder sonstigen Erfüllungsgehilfen die Grundlage für den Schadensersatzanspruch ist; falls ein schuldhaft von uns oder einem unserer Vertreter, Arbeitnehmer oder sonstigen Erfüllungsgehilfen verursachter Schaden aufgrund der Verletzung des Körpers, des Lebens oder der Gesundheit die Grundlage für den Schadensersatzanspruch ist; sowie im Hinblick auf die insbesondere nach dem deutschen Produkthaftungsgesetz gesetzlich zwingende Haftung und im Falle einer Verletzung der Garantieversprechen durch uns oder falls wir oder einer unserer Vertreter, Arbeitnehmer oder sonstigen Erfüllungsgehilfen fahrlässig eine wesentliche Vertragspflicht verletzen. Wenn wir fahrlässig eine wesentliche Vertragspflicht verletzt haben und kein anderer der vorgenannten Haftungsgründe vorliegt, ist unsere Haftung auf die Höhe der Schäden begrenzt, die üblicherweise vorhersehbar sind. Eine wesentliche Vertragspflicht ist eine solche Vertragspflicht, deren Erfüllung die ordnungsgemäße Durchführung des Vertrags überhaupt erst ermöglicht und auf deren Einhaltung der Kunde regelmäßig vertraut und vertrauen darf. Im Übrigen gelten, soweit die Haftung nicht ausgeschlossen ist, die gesetzlichen Vorschriften für die Haftungshöhe.

(3) Soweit unsere Haftung aufgrund der vorstehenden Bestimmungen ausgeschlossen oder beschränkt ist, gilt dies auch für die persönliche Haftung unserer Angestellten, Arbeitnehmer, Mitarbeiter, Vertreter und Erfüllungsgehilfen.

(4) Ansprüche des Kunden gegenüber dem Verkäufer verjähren in einem Jahr ab Kenntnis von den anspruchsbegründenden Tatsachen, spätestens jedoch in fünf Jahren nach Erbringung der Leistung, sofern nicht unbeschränkt gehaftet wird.

9. Eigentumsvorbehalt und sonstige Sicherungen

(1) Wir behalten uns das Eigentum an den gelieferten Gegenständen bis zur vollständigen Erfüllung sämtlicher - auch der zukünftigen - Forderungen (einschließlich der Nebenforderungen, wie z. B. Wechselkosten, Zinsen) aus der Geschäftsverbindung mit dem Kunden vor. Besteht mit dem Kunden eine Kontokorrentabrede, besteht der Eigentumsvorbehalt bis zur vollständigen Begleichung des anerkannten Saldos. Bei Entgegennahme eines Schecks oder Wechsels tritt Erfüllung erst ein, wenn der Scheck oder Wechsel eingelöst ist und wir über den Betrag ohne Regressrisiken verfügen können. Soweit mit dem Kunden Zahlung aufgrund des Scheck-Wechsel-Verfahrens vereinbart wird, erstreckt sich der Eigentumsvorbehalt auch auf die Einlösung des von uns ausgestellten Wechsels durch den Kunden und erlischt nicht durch die Gutschrift des erhaltenen Schecks bei uns.

(2) Der Kunde darf die Waren im ordnungsgemäßen und üblichen Geschäftsgang verarbeiten und veräußern, jedoch weder verpfänden noch zur Sicherung übereignen.

(3) Der Kunde ist verpflichtet, die Vorbehaltsware pfleglich zu behandeln und auf eigene Kosten gegen Diebstahl, Zerstörung und Beschädigung angemessen zu versichern. Bei Pfändung, Beschlagnahme, Beschädigung und Abhandenkommen hat uns der Kunde unverzüglich zu unterrichten. Der Kunde trägt alle Kosten, die insbesondere im Rahmen einer Drittwiderspruchsklage zur Aufhebung einer Pfändung und ggf. zu einer Wiederbeschaffung der Liefergegenstände aufgewendet werden müssen, soweit sie nicht von Dritten eingezogen werden können.

(4) Bei Zahlungsverzug oder wenn der Kunde sonstige wesentliche Vertragspflichten verletzt, sind wir zur einstweiligen Zurücknahme der Vorbehaltsware berechtigt. Die Ausübung des Zurücknahmerechts stellt keinen Rücktritt vom Vertrag dar.

(5) Der Kunde tritt die aus einem Weiterverkauf, einer Weiterverarbeitung oder einem sonstigen Rechtsgrund (z. B. im Versicherungsfall, bei einer unerlaubten Handlung) bezüglich der Vorbehaltsware entstehenden Kaufpreis, Werklohn, oder sonstigen Forderungen (einschließlich des anerkannten Saldos aus einer Kontokorrentabrede bzw. im Fall einer Insolvenz des Geschäftspartners des Kunden, den dann vorhandenen „kausalen Saldo“) in Höhe des Rechnungswertes der Vorbehaltsware bereits jetzt an uns ab; wir nehmen die Abtretung an. Wir ermächtigen den Kunden widerruflich, die an uns abgetretene Forderung für Rechnung von uns im eigenen Namen einzuziehen. Diese Einziehungsmächtigung kann nur widerrufen werden, wenn der Kunde seinen Zahlungsverpflichtungen nicht ordnungsgemäß nachkommt. Auf Verlangen von uns hat der Kunde in einem solchen Fall die zur Einziehung erforderlichen Angaben über die abgetretenen Forderungen zu machen, entsprechende Unterlagen zur Verfügung zu stellen und dem Schuldner die Abtretung anzuzeigen.

(6) Die Verarbeitung oder Umbildung der Liefergegenstände durch den Kunden wird stets für uns vorgenommen. Wird der Liefergegenstand mit anderen, uns nicht gehörenden Gegenständen verarbeitet, so erwerben wir das Miteigentum an der neuen Sache im Verhältnis des Wertes des Liefergegenstandes zu den anderen verarbeiteten Gegenständen zur Zeit der Verarbeitung. Für die durch Verarbeitung entstehende Sache gilt im Übrigen das gleiche wie für den unter Eigentumsvorbehalt gelieferten Gegenstand. Wird der Liefergegenstand mit anderen, uns nicht gehörenden Gegenständen zu einer einheitlichen Sache verbunden und erlischt dadurch unser Eigentum, so wird bereits jetzt vereinbart, dass das Eigentum des Kunden an der einheitlichen Sache anteilmäßig (d. h. im Verhältnis des Wertes des Liefergegenstandes zu den anderen verbundenen Gegenständen im Zeitpunkt der Verbindung) auf uns übergeht. Der Kunde verwahrt das Miteigentum von uns unentgeltlich. Für die durch Verbindung entstehende Sache gilt im Übrigen das gleiche wie für den unter Eigentumsvorbehalt gelieferten Gegenstand.

(7) Übersteigt der realisierbare Wert der uns nach den vorgenannten Bestimmungen eingeräumten Sicherheiten unsere Forderungen gegen den Kunden nicht nur vorübergehend um mehr als 10 %, werden wir insoweit Sicherheiten nach eigener Wahl auf Verlangen des Kunden freigeben. Die vorstehend genannte Deckungsgrenze von 110 % erhöht sich, soweit wir bei der Verwertung des Sicherungsgutes mit Umsatzsteuer belastet werden, die durch eine umsatzsteuerliche Lieferung des Kunden an uns entsteht, um diesen Umsatzsteuerbetrag.

10. Schlussbestimmungen

(1) Der Kunde ermächtigt uns unter Verzicht auf eine Mitteilung, personenbezogene Daten im Rahmen der Zulässigkeit des Bundesdatenschutzgesetzes zu verarbeiten, soweit dies für die Durchführung des Vertragsverhältnisses erforderlich ist.

(2) Sofern nichts anderes vereinbart ist, ist Erfüllungsort Burgstetten.

(3) Soweit der Kunde Kaufmann im Sinne des Handelsgesetzbuches, juristische Person des öffentlichen Rechts oder öffentlich-rechtliches Sondervermögen ist, ist Gerichtsstand für sämtliche Rechte und Pflichten der Vertragsbeteiligten aus Geschäften jeder Art - auch für Wechsel- und Scheckstreitigkeiten am Sitz des Unternehmens. Entsprechendes gilt, wenn der Kunde keinen allgemeinen Gerichtsstand im Inland hat, nach Vertragsabschluss seinen Wohnsitz oder gewöhnlichen Aufenthaltsort aus dem Inland verlegt oder sein Wohnsitz oder gewöhnlicher Aufenthaltsort zur Zeit der Klageerhebung nicht bekannt ist. Wir sind jedoch auch berechtigt, den Kunden an dessen allgemeinem Gerichtsstand zu verklagen.

(4) Für diese Allgemeinen Geschäftsbedingungen und die gesamten Rechtsbeziehungen zwischen uns und dem Kunden gilt das Recht der Bundesrepublik Deutschland unter Ausschluss des UN-Kaufrechts.

(5) Sollten einzelne Bestimmungen des Vertrages unwirksam sein oder werden oder eine Lücke enthalten, so bleiben die übrigen Bestimmungen hiervon unberührt. Die Parteien verpflichten sich, anstelle der unwirksamen Regelung eine solche gesetzlich zulässige Regelung zu treffen, die dem wirtschaftlichen Zweck der unwirksamen Regelung am nächsten kommt, bzw. diese Lücke ausfüllt.



Holzmedia

Kontakt

Holzmedia GmbH Office

Neue Straße 10 D-71576 Burgstetten

T +49 (0)71 91 34 47-0

info@holzmedia.de www.holzmedia.de

Holzmedia GmbH Showroom

Rathausstraße 61 D-71576 Burgstetten