

UC-Displaystele_W6 - Größe M

für 50" bis 65"- Displays
mit bis zu 40 kg Gewicht

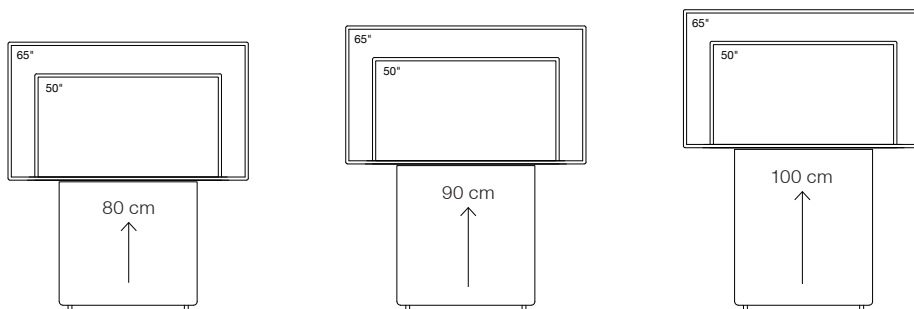

Ausführung

Korpus und Frontblende aus MDF. In Strukturlack lackiert.
Zur höhenvariablen Display-Anbringung/-Positionierung. Display-Halterung nicht im Lierenumfang enthalten.

Grundmodul mit Blendenhöhe

Maße (B x T x H)

	80 cm	90 cm	100 cm
Gesamtmaß, außen	850 x 150 x 1430 - 1830 mm	850 x 150 x 1430 - 1830 mm	850 x 150 x 1430 - 1830 mm
Technik-Stauraum	650 x 115 x 760 mm	650 x 115 x 860 mm	650 x 115 x 960 mm

Voraussetzung zur Display-Integration

- max. Display-Breite	1600 mm	1600 mm	1600 mm
- max. Display-Gewicht	40 kg	40 kg	40 kg
- empf. Tiefe (Display inkl. Halterung)	95 - 115 mm	95 - 115 mm	95 - 115 mm
- Montagefläche für Display-Halterung (B x H)	645 x 580 mm	645 x 580 mm	645 x 580 mm

Farbe / Artikel-Nr.

Arktik-Weiß = kurzfristig, ab Lager verfügbar

Grundpreis für 1 Stück

10072

1.590 Euro ↑

10073

1.640 Euro ↑

10074

1.690 Euro ↑

Lava-Schwarz = auftragsbezogen, mit
6 - 8 Wochen Lieferzeit

Grundpreis für 1 Stück

10579

1.740 Euro ↑

10580

1.790 Euro ↑

10581

1.850 Euro ↑

zuzüglich Lieferung s. u.

(ab 3 Stück = Staffelformen!)

auf Anfrage

auf Anfrage

auf Anfrage

Lieferung der ersten 1-5 Stück

inkl. Optionen und Ergänzungsblende

per Stückgutspedition / frei Lager / Bordstein

1-5 Stück

alle weiteren, je 1-5 Stück

10078

10556

290 Euro

145 Euro

Verbringung und Montage der Möbel
durch Holzmedia.

auf Anfrage

Optionen

Oberfläche / Farbe

Artikel-Nr.

empfohlener Marktpreis

Halterung für VC-Kamera

- für Position oberhalb Display, Stellfläche 240 x 150 mm (B x T)

- für Position unterhalb Display, vor entsprechender Funktionsblende M (10909 / 10910),
Stellfläche 300 x 240 mm (B x T)

Metall, pulverbeschichtet, schwarz

10075

190 Euro

Metall, pulverbeschichtet, schwarz

10919

190 Euro

L-Standfuß

zur freistehenden Positionierung an einer Wand, Maße 740 x 305 mm (B x T)

Metall, pulverbeschichtet, schwarz

10076

490 Euro ↑

T-Standfuß

zur freistehenden Positionierung im Raum, Maße 740 x 410 mm (B x T)

Metall, pulverbeschichtet, schwarz

10077

590 Euro ↑

+ ergänzende Funktionsblenden - Größe M

insbesondere zur Intergration von UC-Systemen / VC-Kameras
sowie Bedienpanels und Anschlussbuchsen/-feldern

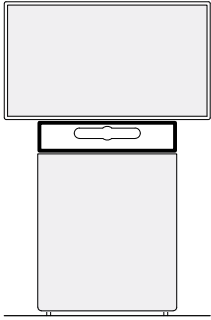

Ausführung Aus MDF in Strukturlack lackiert. In 85 cm Breite. (Arktik-Weiß = kurzfristig ab Lager / Lava-Schwarz = auftragsbezogen, mit 6 - 8 Wochen Lieferzeit)

Universell,

ohne Ausfräsung*

Höhe 10 cm

Arktik-Weiß Lava-Schwarz



Artikel-Nr.

10079 10582

Grundpreis für 1. Stück***

150 Euro 165 Euro

Höhe 20 cm

Arktik-Weiß Lava-Schwarz

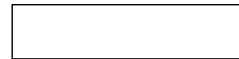

10082 10585

200 Euro 220 Euro

Höhe 30 cm**

Arktik-Weiß Lava-Schwarz



10086 10589

250 Euro 275 Euro

Speziell - in Höhe 20 cm:

... für Logitech Meet Up

Set, inkl. Montagevorrichtung

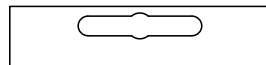

Artikel-Nr.

10084 10587

Grundpreis für 1. Stück***

290 Euro 320 Euro

... für POLY STUDIO neu

Set, inkl. Montagevorrichtung

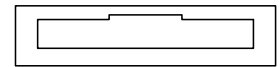

Artikel-Nr.

10729 10734

Grundpreis für 1. Stück***

290 Euro 320 Euro

... für POLY X30 neu

Set, inkl. Montagevorrichtung

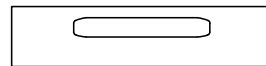

Artikel-Nr.

10730 10735

Grundpreis für 1. Stück***

290 Euro 320 Euro

... für AVER VB342 neu

Set, inkl. Montagevorrichtung

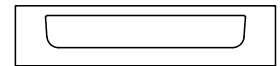

Artikel-Nr.

10895 10899

Grundpreis für 1. Stück***

290 Euro 320 Euro

... für Bose VB1 neu

Set, inkl. Montagevorrichtung

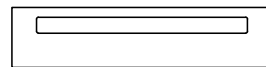

Artikel-Nr.

10733 10738

Grundpreis für 1. Stück***

290 Euro 320 Euro

... für Halterung VC-Kamera

(exclusive Halterung 10919) neu



Artikel-Nr.

10909 10910

Grundpreis für 1. Stück***

240 Euro 265 Euro

... für Jabra Panacast 3 neu

Inkl. Befestigungswinkel / -muffe



Artikel-Nr.

10878 10879

Grundpreis für 1. Stück***

240 Euro 265 Euro

... für Huddly IQ neu

Inkl. Befestigungswinkel / -muffe

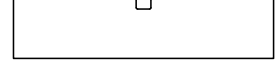

Artikel-Nr.

10845 10846

Grundpreis für 1. Stück***

240 Euro 265 Euro

Lieferung frei Lager / Bordstein
nur wenn sep. Versand, unabhängig
vom W6-Grundmöbel.

1. Stück
jede weitere

10092
10557

40 Euro
20 Euro

* individuelle Ausfräsungen / Bohrungen ab 10 Stück auf Anfrage möglich

** Geeignet in Kombination mit Frontblende in Höhe 80 cm und 90 cm (die Displayunterkante entspricht hierbei max. 120 cm).

*** ggf. zuzüglich Lieferung | ab 3 Stück = Staffelpkonditionen

UC-Displaystele_W6 - Größe L

für 70" bis 80"- Displays
mit bis zu 60 kg Gewicht

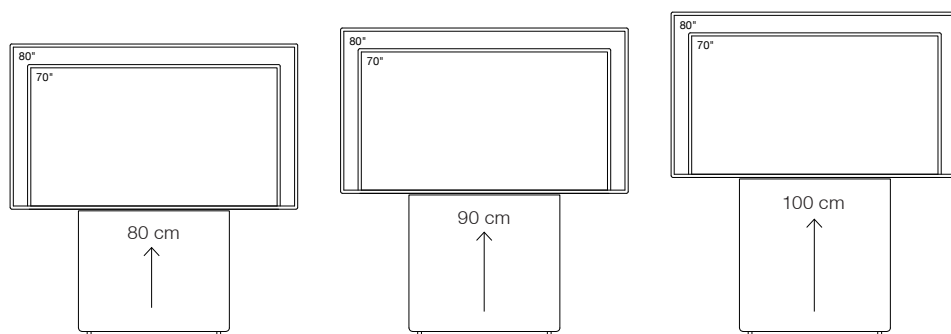

Ausführung

Korpus und Frontblende aus MDF. In Strukturlack lackiert.
Zur höhenvariablen Display-Anbringung/-Positionierung. Display-Halterung nicht im Lierumfang enthalten.

Grundmodul mit Blendenhöhe

Maße (B x T x H)

	80 cm	90 cm	100 cm
Gesamtmöbel, außen	950 x 180 x 1650 - 1950 mm	950 x 180 x 1650 - 1950 mm	950 x 180 x 1650 - 1950 mm
Technik-Stauraum	750 x 140 x 760 mm	750 x 140 x 860 mm	750 x 140 x 960 mm

Voraussetzung zur Display-Integration

	80 cm	90 cm	100 cm
- max. Display-Breite	1900 mm	1900 mm	1900 mm
- max. Display-Gewicht	60 kg	60 kg	60 kg
- empf. Tiefe (Display inkl. Halterung)	120 - 130 mm	120 - 130 mm	120 - 130 mm
- Montagefläche für Display-Halterung (B x H)	745 x 620 mm	745 x 620 mm	745 x 620 mm

Farbe / Artikel-Nr.

Arktik-Weiß = kurzfristig ab Lager verfügbar

Grundpreis für 1 Stück

10612

1.890 Euro ↑

10613

1.960 Euro ↑

10614

2.030 Euro ↑

Lava-Schwarz = auftragsbezogen, mit
6 - 8 Wochen Lieferzeit

Grundpreis für 1 Stück

10620

2.070 Euro ↑

10621

2.150 Euro ↑

10622

2.220 Euro ↑

jeweils zuzüglich Lieferung s. u.
(ab 3 Stück = Staffelformen!)

auf Anfrage

auf Anfrage

auf Anfrage

Lieferung der ersten 1-5 Stück

inkl. Optionen und Ergänzungsblende

per Stückgutspedition / frei Lager / Bordstein

1-5 Stück

alle weiteren, je 1-5 Stück

10618

10619

360 Euro

180 Euro

Verbringung und Montage der Möbel
durch Holzmedia.

auf Anfrage

Optionen

Oberfläche / Farbe

Artikel-Nr.

empfohlener Marktpreis

Halterung für VC-Kamera

- für Position oberhalb Display, Stellfläche 240 x 150 mm (B x T)
- für Position unterhalb Display, vor entsprechender Funktionsblende L (10915 / 10916), Stellfläche 300 x 240 mm (B x T)

Metall, pulverbeschichtet, schwarz

10075

190 Euro

Metall, pulverbeschichtet, schwarz

10919

190 Euro

L-Standfuß

zur freistehenden Positionierung an einer Wand, Maße 840 x 335 mm (B x T)

Metall, pulverbeschichtet, schwarz

10616

590 Euro ↑

T-Standfuß

zur freistehenden Positionierung im Raum, Maße 840 x 460 mm (B x T)

Metall, pulverbeschichtet, schwarz

10617

740 Euro ↑

+ ergänzende Funktionsblenden - Größe L

insbesondere zur Intergration von UC-Systemen / VC-Kameras
sowie Bedienpanels und Anschlussbuchsen/-feldern

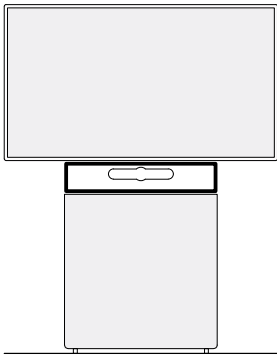

Ausführung Aus MDF in Strukturlack lackiert. In 95 cm Breite. (Arktik-Weiß = kurzfristig ab Lager / Lava-Schwarz = auftragsbezogen, mit 6 - 8 Wochen Lieferzeit)

Universell,
ohne Ausfräsung*

Höhe 10 cm

Arktik-Weiß Lava-Schwarz



Artikel-Nr.	10623	10634
Grundpreis für 1. Stück***	200 Euro	220 Euro

Höhe 20 cm

Arktik-Weiß Lava-Schwarz

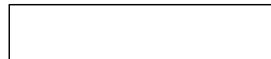

Artikel-Nr.	10626	10637
Grundpreis für 1. Stück***	250 Euro	275 Euro

Höhe 30 cm**

Arktik-Weiß Lava-Schwarz



Artikel-Nr.	10630	10641
Grundpreis für 1. Stück***	300 Euro	330 Euro

Speziell - in Höhe 20 cm:

... für Logitech Meet Up
Set, inkl. Montagevorrichtung



Artikel-Nr.	10628	10639
Grundpreis für 1. Stück***	350 Euro	385 Euro

... für POLY STUDIO **neu**
Set, inkl. Montagevorrichtung

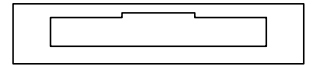

Artikel-Nr.	10859	10860
Grundpreis für 1. Stück***	350 Euro	385 Euro

... für POLY X30 **neu**
Set, inkl. Montagevorrichtung

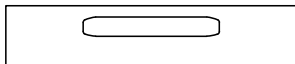

Artikel-Nr.	10930	10931
Grundpreis für 1. Stück***	350 Euro	385 Euro

... für POLY X50 **neu**
Set, inkl. Montagevorrichtung

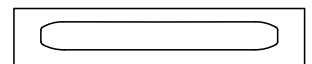

Artikel-Nr.	10731	10736
Grundpreis für 1. Stück***	350 Euro	385 Euro

... für AVER VB342 **neu**
Set, inkl. Montagevorrichtung

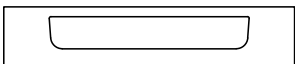

Artikel-Nr.	10897	10901
Grundpreis für 1. Stück***	350 Euro	385 Euro

... für Bose VB1 **neu**
Set, inkl. Montagevorrichtung

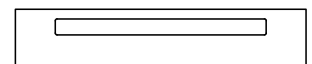

Artikel-Nr.	10922	10923
Grundpreis für 1. Stück***	350 Euro	385 Euro

... für Cisco Room Kit **neu**
Set, inkl. Montagevorrichtung

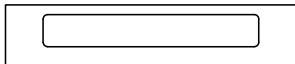

Artikel-Nr.	10904	10905
Grundpreis für 1. Stück***	350 Euro	385 Euro

... für Halterung VC-Kamera
(exclusive Halterung 10919) **neu**



Artikel-Nr.	10915	10916
Grundpreis für 1. Stück***	290 Euro	320 Euro

... für Jabra Panacast 3 **neu**
Inkl. Befestigungswinkel / -muffe



Artikel-Nr.	10884	10885
Grundpreis für 1. Stück***	290 Euro	320 Euro

... für Huddly IQ **neu**
Inkl. Befestigungswinkel / -muffe



Artikel-Nr.	10855	10856
Grundpreis für 1. Stück***	290 Euro	320 Euro

Lieferung frei Lager / Bordstein
nur wenn sep. Versand unabhängig
vom W6-Grundmöbel.

1. Stück	10649	50 Euro
jede weitere	10650	25 Euro

* individuelle Ausfräsungen / Bohrungen ab 10 Stück auf Anfrage möglich

** Geeignet in Kombination mit Frontblende in Höhe 80 cm und 90 cm (die Displayunterkante entspricht hierbei max. 120 cm).

*** ggf. zuzüglich Lieferung | ab 3 Stück = Staffelfunktionen